



INSTALLATION INSTRUCTIONS

JUNO FIREWALL™ FIRE RATED LED 4" IC1FW LEDT24 NEW CONSTRUCTION RECESSED HOUSINGS

WARNING: For your safety, read and understand instructions completely before starting installation. Before wiring to power supply, turn off electricity at the fuse or circuit breaker box.

NOTE: Juno recessed fixtures are designed to meet the latest NEC requirements and are listed in full compliance with the relevant UL standard(s). Before attempting installation of any recessed lighting fixture, check your local electrical building code. This code sets the wiring standards and installation requirements for your locality and should be understood before starting work. Use of non-Juno trims voids Juno warranty.

When installed according to the instructions provided and as specified in the UL Fire Resistance Directory, Juno IC1FW LEDT24 luminaire may be used in fire resistance Floor-Ceiling and Roof-Ceiling designs. See UL Fire Classified Directories CDHW and CDHW7.

NOTE: Use of Non-Juno trims voids Juno warranty.

SAVE THESE INSTRUCTIONS

TYPE IC FOR INSULATED CEILINGS

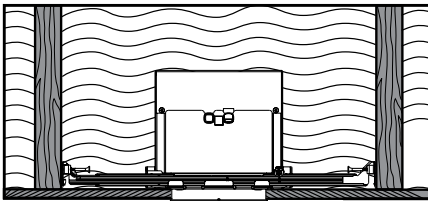

Figure 1

Juno Type IC fixtures are designed for direct contact with insulating materials which are approved for this application (Fig. 1). Fixtures may also be used in non-insulated ceilings.

Juno Air-Loc LED housings are supplied with pre-installed gaskets for energy savings and to comply with energy code air leakage requirements per ASTM E283.

INSTALLATION INTO JOIST CONSTRUCTION

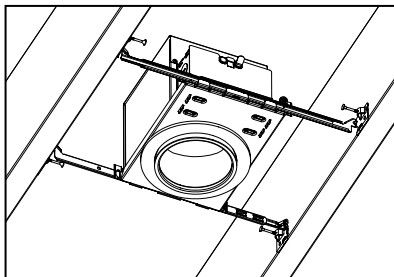

Figure 2

Step 1. Extend bar hangers to fit between joists. Bar hanger foot is contoured to easily align with bottom of joist (Fig. 2). Position fixture by hammering Real-Nails® into joists (Fig. 3).

(Note: Bar hanger may be shortened to fit 12" framing or smaller by breaking at score lines).

Step 2. Slide fixture along bar hangers into desired location. Use locking screws or slot to secure (Fig. 4).

Relocating Fixture – Nail can be removed with hammer claw to allow easy repositioning of fixture without damaging bar hanger or nail (Fig. 5).

Step 3. Follow steps 1-4 under Electrical Connection.

Step 4. When installing in drywall, cut a hole measuring 4-1/2" diameter. After installing drywall, adjust inner housing height (if necessary) to match the bottom surface of ceiling by pulling down on inner housing, which is retained by springs. The housing is adjustable for ceilings up to 1-1/2" thick.

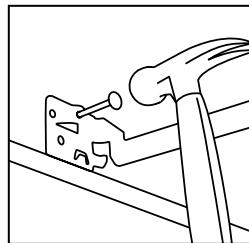

Figure 3

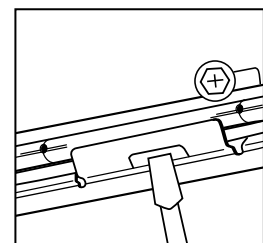

Figure 4

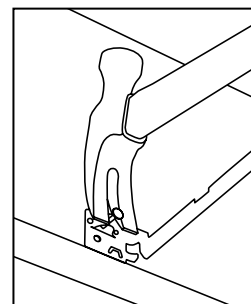

Figure 5

JUNO FIREWALL™ FIRE RATED LED 4" IC1FW LEDT24 NEW CONSTRUCTION RECESSED HOUSINGS

ELECTRICAL CONNECTION INSTRUCTIONS

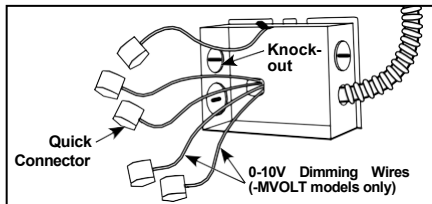

Figure 6

Step 1. Provide electrical service according to national and/or local electrical code to the wiring box located on the fixture plaster frame. Supply wire insulation must be rated for at least 90°C.

Step 2. Remove wiring box cover. Remove the appropriate knock-out(s) to accommodate the type of electrical supply being used (Fig. 6):

Metal Conduit. Remove appropriate round knock-out(s) and connect to wiring box with proper connectors (not supplied).

1/2" or 14/2 Non-Metallic Sheathed Cable (Type NM-B). Remove appropriate D-shaped cable knock-out(s). Insert the NM-B cable through the cable trap and make a 90°L-shaped bend in cable as shown (Fig. 7).

12/3 or 14/3 Cable (Type NM-B). Remove the appropriate round knockouts and connect cable with proper electrical connectors (not supplied and not shown).

Step 3. Strip supply wire 3/8" and insert each supply wire into appropriate connector. Connect black fixture wire to hot, white fixture wire to neutral and green fixture wire to ground. (Fig. 6).

Step 4. Place all wiring and connectors back in wiring box and replace cover.

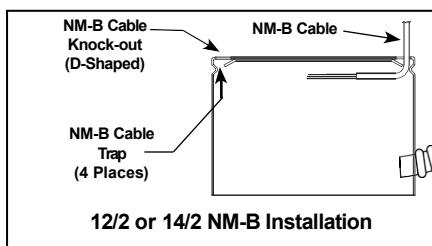

Figure 7

FIXTURE DIMMING

IC1FW LEDT24 Downlights are dimmable with the use of most incandescent, magnetic low voltage or electronic low voltage* wall box dimmers.

Consult Juno Product Services or website for compatibility.

*Electronic low voltage dimmers require a neutral wire connection in the wall box.

TRIM INSTALLATION

After ceiling is finished and painted, remove and discard paint shield from fixture. Electronically connect the trim to the wiring from the housing using the orange connectors. For adjustable trims orient trim as desired for proper aiming. Install trim into housing utilizing the trim push-in springs (Fig. 8).

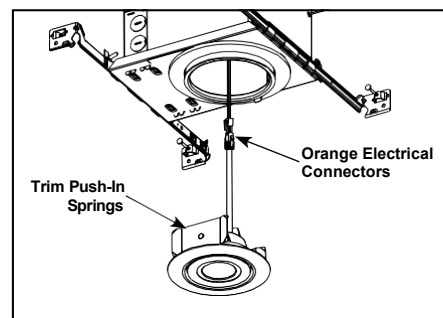

Figure 8

JUNCTION BOX ACCESS BELOW CEILING

Before servicing, disconnect or switch off electrical supply to fixture. Failure to do so can result in electrical shock and/or injury.

Step 1. Remove trim from fixture (Fig. 8).

Step 2. Pull down inner housing to remove from fixture. Disconnect black and white wires connecting inner housing and set aside (Fig. 9).

Step 3. Lift fire barrier flap on the side with wires protruding. The bottom of the flap will have a half moon finger slot for easy lifting (Fig. 10). Before lifting the flap, make sure the wires are pushed out of the wire slots provided in the flap to prevent tearing the fire barrier. This will allow access to the LED driver (Fig. 11).

Step 4. Open junction box door inside of fixture by lifting black spring retention clip. Once junction box door is released pull door out while slightly lifting to release lower mounting feet. Once free pull plate towards fixture opening and rotate plate 90° so it will fit through fixture opening. Junction box door rubbing against fire barrier is acceptable.

Step 5. Re-assemble fixture by completing steps 1 thru 4 in reverse order.

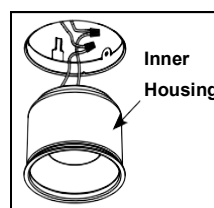

Figure 9

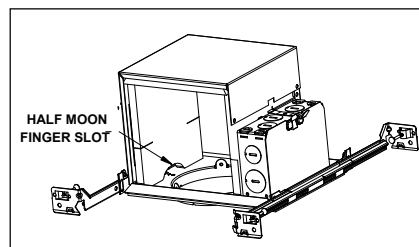

Figure 10

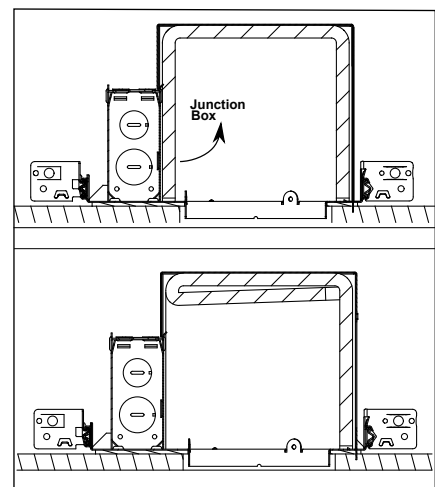

Figure 11

WARRANTY

5-year limited warranty. Complete warranty terms located at www.acuitybrands.com/CustomerResources/Terms_and_conditions.aspx
Technical Services Phone 1-800-705-SERV (7378)

Juno® INSTRUCCIONES DE INSTALACIÓN

CARCASAS EMPOTRADAS PARA CONSTRUCCIÓN NUEVA PARA LUZ LED IC1FW LEDT24 RESISTENTES AL FUEGO JUNO FIREWALL™ DE 4 in

ADVERTENCIA: Por su seguridad, lea las instrucciones y asegúrese de comprenderlas completamente antes de comenzar la instalación.

NOTA: Los artefactos eléctricos empotrados de Juno están diseñados para cumplir con los requisitos más recientes del NEC (Código Eléctrico Nacional) y están listados en total conformidad con los estándares UL (Underwriters Laboratories) pertinentes. Antes de intentar instalar cualquier artefacto empotrado de iluminación, verifique el código eléctrico local de construcción. Este código establece los estándares de cableado y los requisitos de instalación de su localidad, y debe conocerse antes de comenzar a trabajar. Usar molduras que no sean de Juno anula la garantía de Juno.

Cuando se instala de acuerdo con las instrucciones proporcionadas y como se especifica en el Directorio de resistencia al fuego de UL, la luminaria IC1FW LEDT24 de Juno se puede usar en diseños de piso/cielorraso y techo/cielorraso con resistencia al fuego. Consulte la categoría CDHW y CDHW7 del Directorio de clasificación de resistencia al fuego de UL.

NOTA: Usar molduras que no sean de Juno anula la garantía de Juno.

GUARDE ESTAS INSTRUCCIONES

TIPO IC PARA CIELORRASOS CON AISLAMIENTO



Figura 1

Los artefactos tipo IC de Juno están diseñados para el contacto directo con materiales aislantes aprobados para este uso (Fig. 1). Los artefactos también se pueden usar en cielorrasos sin aislamiento.

Las carcassas para led Juno Air-Loc se suministran con juntas preinstaladas para ahorrar energía y cumplir con los requisitos de fuga de aire del código de energía según ASTM E283.

INSTALACIÓN EN CONSTRUCCIÓN DE VIGUETAS

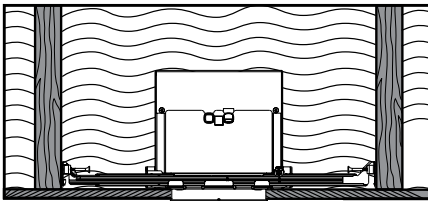

Figura 2

Paso 1. Extienda los estribos de suspensión para montarlos entre las viguetas. El pie del estribo de suspensión está contorneado para alinearse fácilmente con la parte inferior de la vigueta (Fig. 2). Coloque el artefacto clavando Real-Nails® en las viguetas (Fig. 3).

(Nota: El estribo de suspensión se puede acortar para ajustarse a una estructura de 12 in o más pequeña partiéndolo a lo largo de las líneas marcadas).

Paso 2. Deslice el artefacto a lo largo de los estribos de suspensión hasta alcanzar la ubicación deseada. Use tornillos o una ranura de fijación para asegurarlo (Fig. 4).

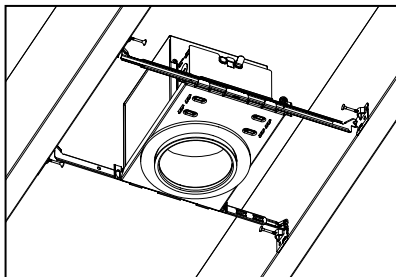
Reposicionamiento del artefacto: se pueden quitar los clavos con la garra de un martillo para permitir un fácil reposicionamiento del artefacto sin dañar el estribo de suspensión ni el clavo (Fig. 5).

Paso 3. Siga los pasos 1 a 4 de la sección Conexión eléctrica.

Paso 4. Cuando instale en placas de yeso, corte un orificio que mida 4 1/2 in de diámetro. Después de instalar la placa de yeso, ajuste la altura de la carcasa interior (si es necesario) para que coincida con la superficie inferior del cielorraso tirando hacia abajo de la carcasa interior, la cual se retiene mediante muelles. La carcasa es ajustable para cielorrasos de hasta 1 1/2 in de espesor.



Figura 3



Figura 4

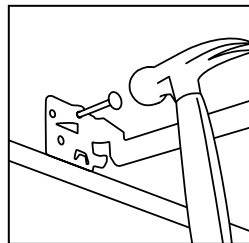

Figura 5

CARCASAS EMPOTRADAS PARA CONSTRUCCIÓN NUEVA PARA LUZ LED IC1FW LEDT24 RESISTENTES AL FUEGO JUNO FIREWALL™ DE 4 in

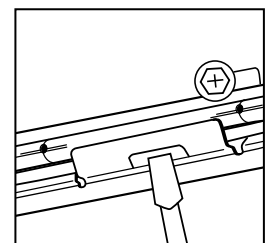
INSTRUCCIONES PARA LA CONEXIÓN ELÉCTRICA

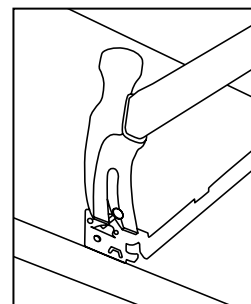

Figura 6

Paso 1. Proporcione servicio eléctrico de acuerdo con los códigos eléctricos nacionales o locales a la caja de cableado ubicada en el marco de yeso del artefacto. El aislamiento del cable de suministro debe tener una clasificación para al menos 90 °C.

Paso 2. Retire la cubierta de la caja de cableado. Retire el(los) orificio(s) troquelado(s) apropiado(s) para adaptar el artefacto al tipo de suministro eléctrico que se está usando (Fig. 6).

Conducto de metal. Retire el(los) orificio(s) troquelado(s) redondo(s) apropiado(s) y conecte el conducto a la caja de cableado con los conectores adecuados (no suministrados).

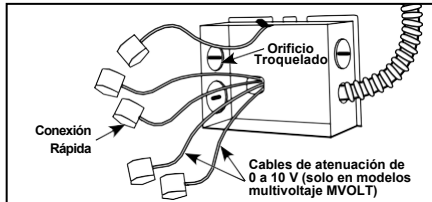
Cable revestido no metálico de 2 conductores, calibre 12 o 14 AWG (tipo NM-B). Retire el(los) orificio(s) troquelado(s) en forma de D para cables apropiado(s). Inserte el cable NM-B a través del sujetador de cable y doble el cable en L formando un ángulo de 90° como se muestra (Fig. 7).

Cable de 3 conductores, calibre 12 o 14 AWG (tipo NM-B). Retire el(los) orificio(s) troquelado(s) redondo(s) apropiado(s) y conecte el cable con los conectores eléctricos adecuados (no suministrados ni mostrados).

Paso 3. Pele 3/8 in del cable de suministro e inserte cada cable de suministro en el conector apropiado. Conecte el cable negro del artefacto a caliente, el cable blanco del artefacto a neutro y el cable verde del artefacto a tierra. (Fig. 6).

Paso 4. Vuelva a colocar todos los cables y conectores en la caja de cableado y vuelva a colocar la cubierta.



Figura 7

ATENUADOR DEL ARTEFACTO

Las luces descendentes IC1FW LEDT24 son regulables con el uso de la mayoría de los atenuadores de caja de pared incandescentes, magnéticos de bajo voltaje o electrónicos de bajo voltaje*.

Consulte sobre la compatibilidad con Servicios de productos de Juno o en su sitio web.

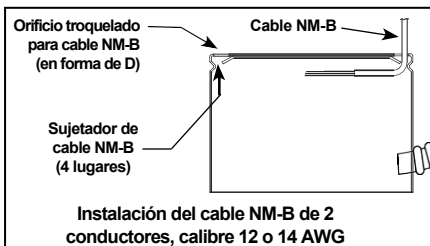
* Los atenuadores electrónicos de bajo voltaje requieren una conexión de cable neutro en la caja de pared.

INSTALACIÓN DE LA MOLDURA

Después de que el cielorraso esté terminado y pintado, retire y deseche el protector de pintura del artefacto. Conecte electrónicamente la moldura al cableado desde la carcasa utilizando los conectores naranjas. Para molduras ajustables, oriente la moldura como desee para colocarla en la posición correcta. Instale la moldura en la carcasa usando los muelles empotrables (Fig. 8).



Figura 8

ACCESO A LA CAJA DE CONEXIONES DEBAJO DEL CIELORRASO

Antes de realizar el mantenimiento, desconecte o apague el suministro eléctrico al artefacto. No hacerlo puede provocar descargas eléctricas o lesiones.

Paso 1. Retire la moldura del artefacto (Fig. 8).

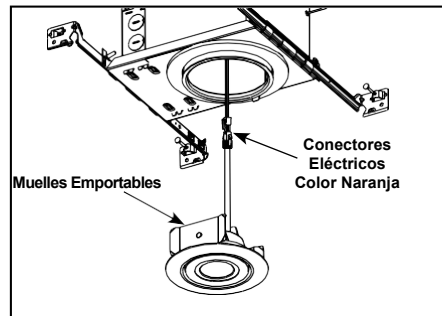
Paso 2. Tire de la carcasa interior hacia abajo para retirarla del artefacto. Desconecte los cables negro y blanco que se conectan a la carcasa interior y póngalos a un lado (Fig. 9).

Paso 3. Levante la aleta de la barrera contra incendios por el lado donde sobresalen los cables. La parte inferior de la aleta tendrá una ranura para dedos en forma de media luna para levantarla fácilmente (Fig. 10). Antes de levantar la aleta, asegúrese de empujar los cables fuera de las ranuras para cables provistas en la aleta para evitar que se rompa la barrera contra incendios (Fig. 11). Esto permitirá acceder al controlador del led.

Paso 4. Levante el clip de retención de resorte negro para abrir la puerta de la caja de conexiones dentro del accesorio. Una vez liberada la puerta de la caja de conexiones, tire de la puerta hacia fuera mientras la levanta ligeramente para liberar los pies de montaje inferiores. Una vez libre, tire de la placa hacia la abertura del artefacto y gire la placa 90° para que pase por la abertura del artefacto. Es aceptable el roce de la puerta de la caja de conexiones contra la barrera contra incendios.

Paso 5. Después del mantenimiento, vuelva a armar el artefacto completando los pasos 1 a 4 en orden inverso.



Figura 9



Figura 10

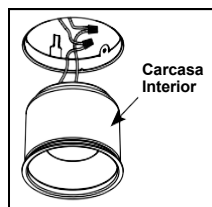

Figura 11

GARANTÍA

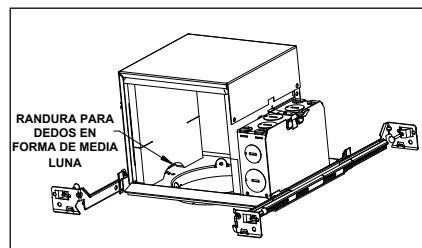
Garantía limitada de 5 años. Los términos completos de la garantía están disponibles en www.acuitybrands.com/CustomerResources/Terms_and_conditions.aspx
Teléfono del Servicio Técnico: 1-800-705-SERV (7378)

BOÎTIERS IGNIFUGES ENCASTRÉS DE 4 PO IC1FW LEDT24 DE NOUVELLE CONSTRUCTION JUNO FIREWALL^{MC}

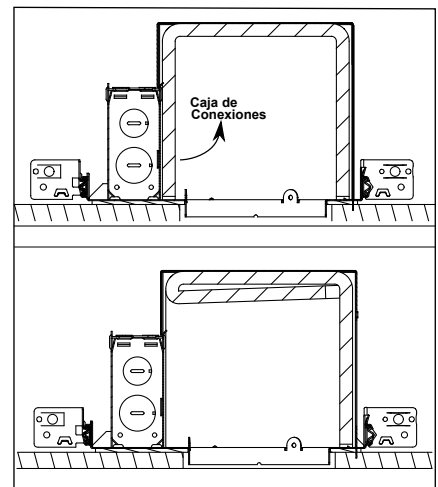
AVERTISSEMENT: Pour votre sécurité, veuillez lire et comprendre complètement les instructions avant de commencer l'installation.

Coupez le courant au niveau du tableau de fusibles ou du disjoncteur avant de raccorder.

REMARQUE: Les luminaires encastrés Juno sont conçus pour répondre aux dernières exigences de NEC et sont listés en pleine conformité avec les normes UL pertinentes. Avant de tenter l'installation d'un luminaire encastré, vérifiez la section sur l'électricité du code du bâtiment local. Ce code définit les normes de câblage et les exigences locales d'installation. Il doit être compris avant le début des travaux. L'utilisation d'accessoires autres que ceux de Juno annule la garantie Juno.

Lorsqu'installé conformément aux instructions fournies et comme précisé dans le Répertoire de résistance au feu UL, le luminaire IC1FW LEDT24 de Juno peut être intégré à des installations de type sol-plafond et toit-plafond ignifuges. Reportez-vous au Répertoire de niveaux de protection contre les incendies UL CDHW et CDHW7

REMARQUE: L'utilisation d'accessoires autres que ceux de Juno annule la garantie Juno.

CONSERVEZ CES CONSIGNES

TYPE IC POUR PLAFOND ISOLÉ



Schéma 1

Les luminaires Juno de type IC sont conçus pour le contact direct avec des matériaux isolants approuvés pour cette application (Fig. 1). Les luminaires peuvent aussi être utilisés dans des plafonds non isolés.

Les boîtiers à DEL Air-Loc de Juno viennent avec des joints préinstallés pour favoriser l'économie d'énergie et pour respecter les exigences du code de l'énergie en matière de fuites d'air énoncées dans la norme ASTM E283.

INSTALLATION ENTRE DES POUTRELLES

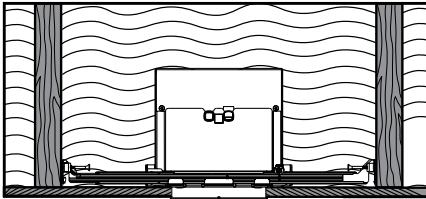

Schéma 2

Étape 1. Prolongez les barres de suspension pour les installer entre les poutrelles. La barre de suspension est profilée pour s'aligner facilement avec le bas de la poutrelle (Fig. 2). Positionnez le luminaire en clouant les Real-Nails^{MD} dans les poutrelles (Fig. 3).

(Remarque : La barre de suspension peut être raccourcie pour s'adapter à un cadre de 12 po ou moins en la cassant aux traits de coupe.)

Étape 2. Glissez le luminaire le long des barres de suspension jusqu'à l'endroit désiré. Utilisez des vis de blocage ou la fente pour fixer (Fig. 4).

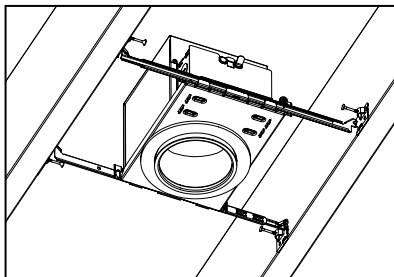
Relocalisation du Luminaire – Les clous peuvent être retirés à l'aide de l'arrache-clou d'un marteau pour repositionner le luminaire facilement sans endommager la barre de suspension ou le clou (Fig. 5).

Étape 3. Suivez les étapes 1 à 4 de la section Consignes de raccordement électrique.

Étape 4. Lors de l'installation dans les cloisons sèches, découpez un trou carré de 4 1/2 po de diamètre. Après avoir installé la cloison sèche, réglez la hauteur du boîtier (si nécessaire) pour qu'elle soit à la même hauteur que la surface inférieure du plafond en tirant le boîtier intérieur, retenu par des ressorts, vers le bas. Le boîtier peut être ajusté pour des plafonds d'une épaisseur allant jusqu'à 1 1/2 po.



Schéma 3



Schéma 4

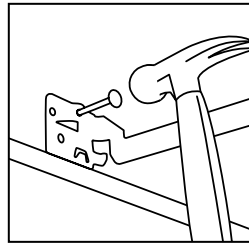

Schéma 5

BOÎTIERS IGNIFUGES ENCASTRÉS DE 4 PO IC1FW LEDT24 DE NOUVELLE CONSTRUCTION JUNO FIREWALL^{MC}

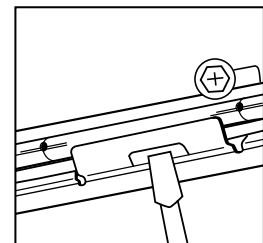
CONSIGNES DE RACCORDEMENT ÉLECTRIQUE

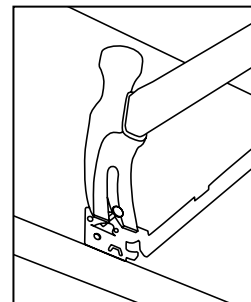

Schéma 6

Étape 1. Alimenter électriquement le boîtier de câblage situé sur le cadre en plâtre du luminaire conformément au code électrique national ou local. L'isolation du câblage d'alimentation doit posséder une température nominale d'au moins 90 °C.

Étape 2. Retirez le couvercle du boîtier de câblage. Retirez la ou les entrées défonçables nécessaires au type d'alimentation électrique employé (Fig. 6).

Conduit en métal. Retirez la ou les entrées défonçables nécessaires et raccordez le conduit à la boîte de câblage avec les connecteurs adaptés (non fournis).

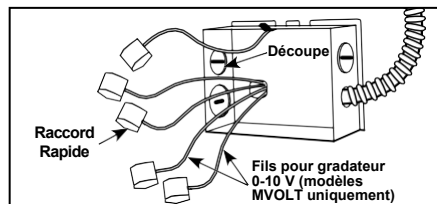
Câble sous gaine non métallique 12/2 ou 14/2 (type NM-B). Retirez la ou les entrées défonçables en forme de D appropriés. Insérez le câble NM-B dans le piège à câble et faites un coude à 90° en forme de L dans le câble comme indiqué (Fig. 7).

Câble 12/3 ou 14/3 (type NM-B). Retirez la ou les entrées défonçables nécessaires et raccordez au câble avec les connecteurs adaptés (non fournis et non indiqués).

Étape 3. Dénudez le câble d'alimentation de 3/8 po et insérez chaque câble d'alimentation dans le connecteur approprié. Raccordez le câble noir du luminaire au fil chargé, le blanc au fil neutre et le câble vert du luminaire au fil de terre (Fig. 6).

Raccordez les câbles violet (+) et gris (-) du gradateur si vous utilisez un gradateur de 0 à 10 V.

Étape 4. Remettez tous les fils et les connecteurs dans le boîtier et remplacez le couvercle.



Schéma 7

GRADATEUR DU LUMINAIRE

Les plafonniers IC1FW LEDT24 sont à intensité variable avec la plupart des boîtiers muraux de gradateur incandescent, basse tension magnétique ou basse tension électronique*.

Consultez les services de produits Juno ou le site Web de Juno pour connaître la compatibilité.

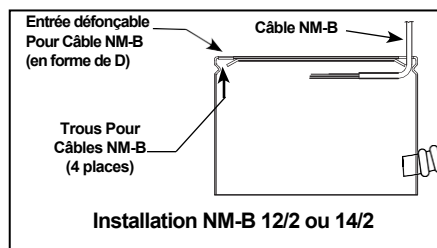
*Un gradateur basse tension électronique requiert un raccord fil neutre dans la boîte murale.

INSTALLATION DE GARNITURES

Une fois le plafond fini et peint, enlevez et jetez le cache-peinture du luminaire. Branchez de manière électrique la garniture au câblage du boîtier à l'aide des connecteurs orange. Dans le cas de garnitures ajustables, orientez la garniture comme désiré pour l'angle désiré. Installez la garniture dans le boîtier à l'aide des ressorts à pression (Fig. 8).



Schéma 8

ACCÈS AU BOÎTIER DE RACCORDEMENT SOUS LE PLAFOND

Avant de procéder à l'entretien, débranchez ou coupez l'alimentation électrique du luminaire. Tout manquement à cette consigne peut provoquer une décharge électrique ou des blessures.

Étape 1. Retirez la garniture du luminaire (Fig. 8).

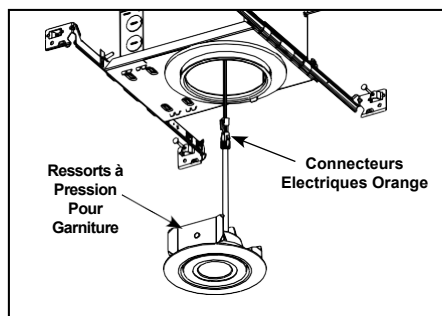
Étape 2. Abaissez le boîtier intérieur pour enlever le luminaire. Débranchez les fils noir et blanc qui raccordent le boîtier intérieur et mettez-les de côté (Fig. 9).

Étape 3. Soulevez le volet de la barrière coupe-feu sur le côté où les fils rouge et noir dépassent (les fils rouge et noir indiquent l'emplacement du pilote). Le bas du volet est doté d'une fente en forme de demi-lune qui vous permet de le soulever facilement à l'aide d'un doigt (Fig. 10). Faites attention à ne pas endommager le volet là où les fils dépassent en le soulevant (Fig. 10). Cela vous donnera accès au pilote DEL.)

Étape 4. Ouvrez la porte de la boîte de jonction à l'intérieur du luminaire en soulevant l'agrafe de retenue à ressort noire. Une fois la porte de la boîte de jonction relâchée, tirez sur la porte tout en la soulevant un peu pour éviter que les pieds d'installation ne créent de la friction. Une fois fait, tirez la plaque vers l'ouverture du luminaire et faites-la tourner de 90° pour qu'elle passe à travers l'ouverture du luminaire. La porte de la boîte de jonction peut frotter contre le coupe-feu sans problème.

Étape 6. Réassemblez le luminaire en suivant les étapes 1 à 4 dans l'ordre inverse.



Schéma 9



GW fa U%\$

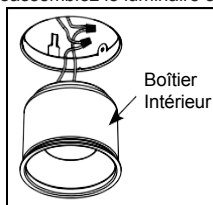
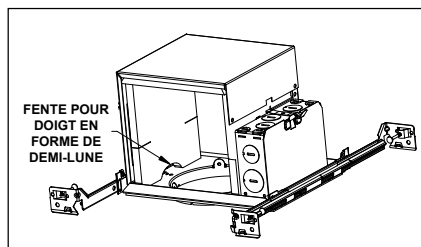
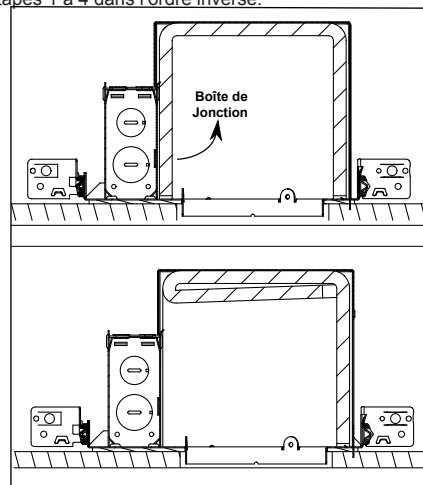

Schéma 11

GARANTIE

Garantie limitée de 5 ans. Toutes les conditions de la garantie sont situées à l'adresse www.acuitybrands.com/CustomerResources/Terms_and_conditions.aspx
Numéro de téléphone pour rejoindre le service technique 1 800 705-SERV (7378)