

WARNING: For your safety, read and understand instructions completely before starting installation. Before wiring to power supply, turn off electricity at fuse or circuit breaker box.

NOTE: Aculux recessed fixtures are designed to meet the latest NEC requirements and are listed in compliance with the relevant UL standards. Before attempting installation of any recessed lighting fixture, check your local electrical building code. This code sets the wiring and installation requirements for your locality and should be understood before starting your work. Use of Non Aculux trims voids warranty.

This product is protected under USA patents 8277090 & 8038113, Canadian patents 2734369 & 2734373, with other patents pending.

TYPE Non-IC for Non-Insulated Ceilings

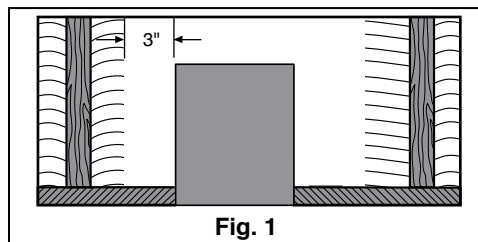

Aculux "TC" fixtures (type non-IC) are designed for installations where the housing and J-Box will not come into contact with insulation*. Insulation must be spaced at least 3" away from the housing and J-Box. Blinking of the light during use indicates an overheating condition which may be caused by insulating material being too close to or covering fixture.

Caution: failure to correct an overheating condition may result in fire and serious injury.

*In Canada, when insulation is present, Type IC fixtures must be used.

Energy Star Qualified



Aculux Round and Square fixtures are Energy Star Qualified with select color temperatures and trims. See specification sheets for detailed information.

Mounting

These fixtures contain the patented Pro-VI™ hanger bar system for compatibility with multiple styles of construction. To install, choose one of the following methods:

Dimensional lumber, engineered lumber, and steel studs:

The patented Pro-VI™ hanger bar system is designed to fit in common joist spacings up to 24" on center.

Pro-VI™ hanger bar feet include additional fastener holes for mounting in special applications where the pre-installed nail location is not compatible. (Fig. 2)

1. Position fixture between joists, and slide towards the first joist. (Note: Housings include integral marks to assist in locating fixtures.)
2. Align flanges on hanger bar feet with the bottom of the joist, ensuring that the flanges are flat and parallel with the bottom of joist.
3. Drive nails securely into the first joist.
4. Slide the fixture along the telescoping bars towards the second joist, ensuring the bars remain perpendicular to the joists.
5. Repeat steps 2 and 3 to secure.
6. Slide fixture to the desired position on the hanger bars, and tighten the screws on the bar guides to lock in place.

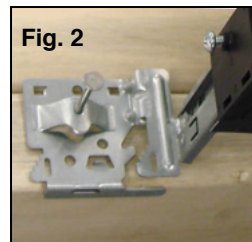

Shortening Pro-VI™ Bars:

In some applications, mounting the fixture in joist spans smaller than 16" on center desired. The Pro-VI™ hanger bar system allows tool-less field shortening to fit within openings as small as 9-5/8" wide.

To field shorten:

1. Remove telescoping bars from the fixture by extending to the maximum length and pulling apart (past the stop)
2. Locate the notch in the bar furthest from the foot
3. Grip bar on both sides of this notch, and bend the bar in the direction opposite the notch. As this notch spreads open, the bar will break along the score line. (Fig. 3)
4. Repeat step 3 on the other bar.
5. Reinstall bars into the guides on the fixture.

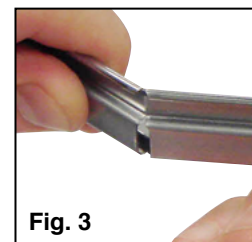

Suspended T-bar Grid Ceilings:

The Pro-VI™ hanger bar system can mount to various styles of T-Bars spaced on 24" centers.

1. Determine the desired position for the fixture and cut a hole in the ceiling tile according to the recommended cut-out dimensions.
2. Fully expand the bars of the Pro-VI™ hanger bar system until the stop is reached.
3. Position the fixture in the ceiling tile opening and clip the four hanger bar feet over the T-bar.
4. Lock each hanger bar foot to the T-bar using the two integral locks or a sheet metal screw (supplied by others). If tie-wire is desired for additional support, each bar hanger foot has holes suitable attachment of wire. (Fig. 4A)
5. Tighten the set screws on the hanger bar guides to lock the bar position.
6. If desired, bend the break-away flange on the hanger bar foot to snap off. This can prevent interference with adjacent ceiling tiles. (Fig. 4B)

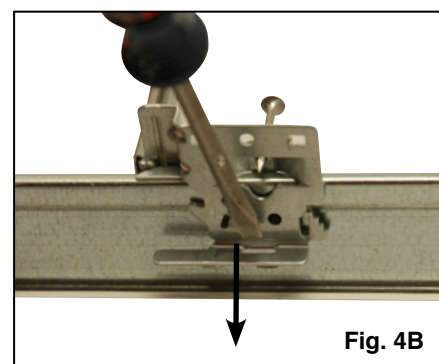
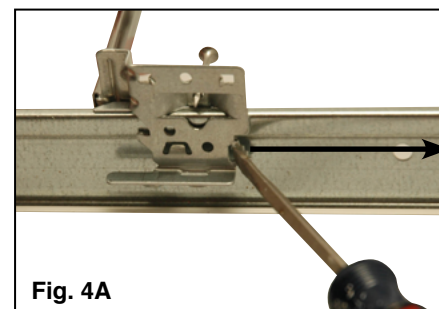

Electrical Connection Instructions

These fixtures are compatible with flexible conduit, and non-metallic sheathed cable (type NM-B) via two 1/2" knockouts in the junction box (fittings supplied by others). They come with UL Listed quick-connect wire connectors for connection of the branch circuit supply and ground conductors to the fixture. Note that supply and ground conductors must be rated for at least 90°C.

Important: Due to the small size of the fixture ceiling cutout, access through this opening is limited. Installer must ensure that the flexible electrical supply can extend through the ceiling opening to the room side for inspection and service.

1. Provide flexible branch-circuit supply, ground, and dimming control wires (if applicable) to fixture, ensuring the length is adequate to extend through opening to room side.
2. Open junction box by loosening the Phillips screw located near the knockouts.
3. Remove knockout(s) and connect branch-circuit supply to junction box with appropriate electrical fittings (by others).
4. Locate LED driver lead wires inside the junction box. Pull up orange levers on the connectors where connections to the branch circuit will be made. Strip 3/8" insulation from the branch-circuit supply and ground wires and insert into connectors as shown in the corresponding wiring diagram. Push orange lever of connector closed to make connection.
5. Neatly arrange wires inside junction box, close box, and tighten screw.
6. Locate junction box on the fixture frame so fixture adjustment is not limited and junction box can be accessed after installation.

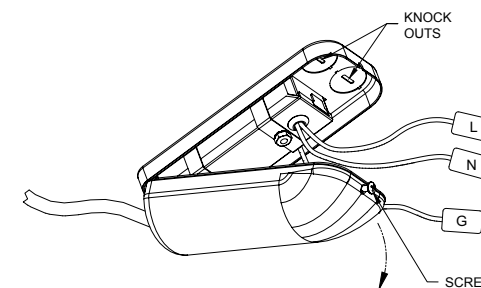

Dimming Compatibility and Wiring

Only use dimmers compatible with the electronic LED driver. Contact JLG Product Services or web site for compatibility.

AX2 (SQ) A 08LM X XXX X 120 /
AX2 (SQ) A 12LM X XXX X 120: 120VAC input housings.

Dimmable with most incandescent, magnetic low voltage, or electronic low voltage dimmers. (Note: electronic low voltage dimmers require a neutral wire connection at the dimmer)

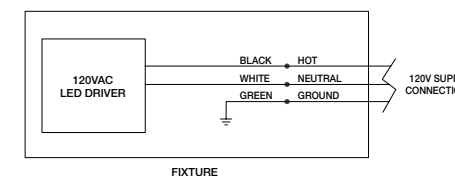

AX2 (SQ) A 08LM X XXX X EZ1 /
AX2 (SQ) A 12LM X XXX X-EZ1:

Universal input voltage (120VAC thru 277VAC) housings.

Dimmable using standard 0-10VDC controls. This requires switched input power with separate low voltage control wires.

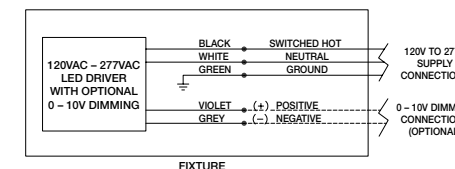

Tru-Line™ Translation

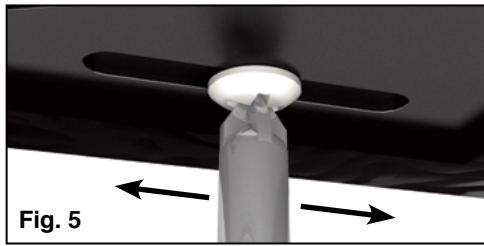

Aculux fixtures contain a patented adjustment feature that allows shifting the plaster frame aperture parallel to the joists up to 1/2" in both directions without detaching the fixture, providing the installer with an easy way to achieve precise layouts.

1. Locate the screw on the plaster frame left of the Aculux logo.
2. Loosen screw and slide the plaster frame aperture in the desired direction. (Fig. 5)
3. Tighten screw securely to lock plaster frame aperture in the new position.

Note: If adjustment more than 1/2" in either direction is needed, the Pro-VI™ hanger bar system contains bugle-head nails that can easily be pulled-out with a hammer claw for repositioning.

Rotating Housing Aperture (Square Housings Only)

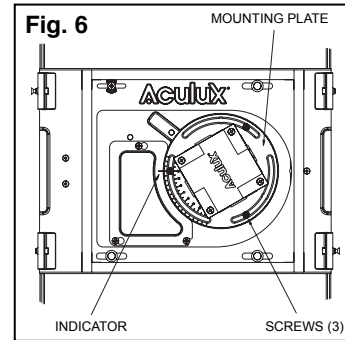

Square housings allow rotation of the aperture to accommodate an infinite number of layout possibilities. The housings ship with the square aperture locked in the 0° position. To rotate the aperture to a new position:

1. On the bottom of the housing, locate the (3) screws in the curved slots of the mounting plate.
2. Slightly loosen the (3) screws and rotate the aperture in the desired direction. The indicator and angle markings, which are marked every 5°, help ensure accurate placement. (Fig. 6)
3. Tighten (3) screws securely to lock into adjusted position.

Ceiling Compatibility

These housings are compatible with ceilings .50" to .75" thick.

- For ceilings .75" to 1.20" thick, adapters CTA2/120 (round) or CTA2SQ/120 (square) are required for each fixture.
- For ceilings 1.20" to 1.50" thick, adapters CTA2/150 (round) or CTA2SQ/150 (square) are required for each fixture.

Note: For adjustable fixtures when ceilings are thicker than 1", the maximum aiming angle will be limited to less than 40°. At the maximum 1.5" ceiling thickness, aiming angle will be limited to 25°.

Ceiling Cutout Dimensions

These housings can be finished with various types of trims, which can affect the required ceiling cutout dimensions. Accurately sized hole saws are recommended for the best results (round fixtures). If desired, the fixture LED module can be removed from the housing and used as a marking template.

Ceiling Cutouts			
Housing	Mounting Style	Trim Style	Ceiling Cutout
Round	New Construction	Self Flange	2.875"
	Flush Mount Drywall	Flush Mount	3.000"
	Flush Mount Solid Ceiling	Flush Mount	2.875"
Square	New Construction	Self Flange	2.875" x 2.875"
	Flush Mount Drywall	Flush Mount	3.000" x 3.000"
	Flush Mount Solid Ceiling	Flush Mount	2.875" x 2.875"

Note: Aculux 2" new construction recessed housings are compatible with applications using self-flange trims and flush mount trims in solid ceilings such as wood, stone, tile, etc. without additional accessories. For applications using flush mount trims with drywall ceilings, adapters FMA2 (round) or FMA2SQ (square) are required.

Installing Finishing Trims

Aculux trims contain precision formed springs that keep the trims flush to the finished ceiling, improving flatness and eliminating possible light leak. Aculux housings also ship with a combination paint shield / leveling gauge that is used to set the LED module at the correct depth to ensure proper trim position. To install the trims into the housings:

Round Trims:

1. Ensure paint shield / leveling gauge is installed in the housing. Lower housing LED module by loosening the (3) screws visible through the paint shield / leveling gauge until gauge is flush with finished ceiling. Screws must be gradually loosened in an alternating pattern to prevent binding of the module.
2. Remove paint shield / leveling gauge from housing and discard.
3. Line up top of trim springs with slots in LED module, and press trim into place.

Square Trims:

1. Ensure paint shield / leveling gauge is installed in the housing. Lower housing LED module by loosening the (4) screws visible through the paint shield / leveling gauge until gauge is flush with finished ceiling. For flush mount trims, use "FLUSH MOUNT DEPTH" position and for self-flange trims, use "STANDARD DEPTH" position (these are marked on the gauge). Screws must be gradually loosened in an alternating pattern to prevent binding of the module.
2. Remove paint shield / leveling gauge from housing and discard.
3. Insert trim springs into square windows in LED module, and press trim into place.

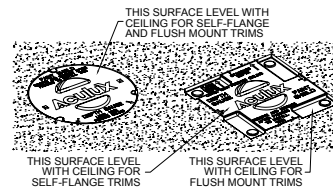

Acu-Aim™ Precision Geared Hot-Aiming

Adjustable fixtures contain a precision aiming mechanism, optimized for center beam optics and hot aiming. This allows the directional beam of the LED to be fine tuned using a standard Phillips screw-driver for exact aiming. The mechanism allows 40° tilt and 365° rotation to eliminate aiming dead spots. (Note: aiming angle can be limited by ceiling thickness when greater than 1".)

To adjust vertical aiming angle (refer to Figure 7):

1. Locate the Phillips drive screw on the right side of the adjustment mechanism ("A").
2. Turn drive screw clockwise to increase tilt, and counter-clockwise to decrease tilt. Adjustment mechanism will stop at the maximum and minimum aiming angles – **do not force adjustment past these stops**. Fixtures include angle markings to ensure correct position.

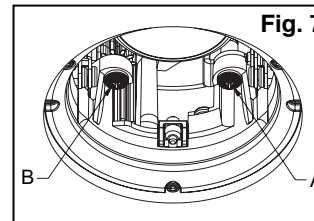

To adjust rotation (refer to Figure 7):

1. Locate the Phillips drive screw on the left side of the adjustment mechanism ("B").
2. Turn drive screw clockwise or counter-clockwise for corresponding rotation. Note that fixture contains a stop that limits rotation to 365°. If resistance is encountered during rotation, the stop has been reached and rotation direction must be reversed. **Do not force adjustment past this stop.**

Optic and Accessory Installation and Replacement

These fixtures accommodate optics with various beam patterns and optional light control accessories. These can be easily changed or added after installation for maximum versatility.

To replace optic or add optional accessory:

1. Remove trim from fixture by pulling away from ceiling.
2. If fixture is adjustable and has been aimed, return aiming angle to the 0° position.
3. Grip outside of bezel (A), and turn counter-clockwise to remove. Remove optic (C) from bezel.
4. If installing an optional accessory (B), place into bezel (A).
5. Place optic (C) into bezel (A), and reattach to holder (D) by turning clockwise to tighten.

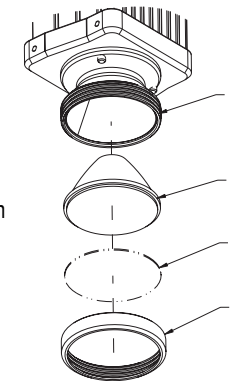

LED Replacement

The LED assembly can be removed from the housing to change color temperature or be replaced. Before servicing, disconnect or switch off electrical supply to fixture. Failure to do so can result in electrical shock and/or injury.

To replace LED assembly:

1. Remove trim from fixture by pulling away from ceiling.
2. If fixture is adjustable and has been aimed, return aiming angle to the 0° position.
3. Remove adjustment or downlight module (F) from fixture by loosening either (3) socket head screws (round fixtures) or (4) Phillips head screws (square fixtures) (not shown). Screws must be gradually loosened in an alternating pattern to prevent binding of the module.
4. Loosen screws (B) and disconnect power plug by depressing latch (A) and pulling away from LED assembly (C).
5. Detach LED assembly (C) from module (F) by removing four screws (D) and bushings (E) (*adjustable fixtures only*).
6. Install optical elements into new LED assembly. Attach new LED assembly to module, reconnect power plug, tighten power plug screws, and reinstall into housing.

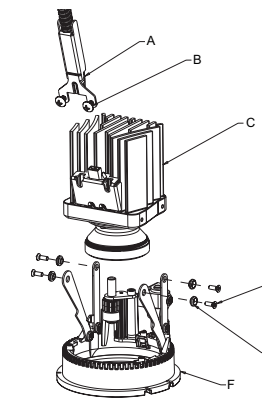

Driver Replacement

Fixtures allow replacement of the electronic LED driver from above or below the finished ceiling. Driver replacement must be performed by a qualified electrician. Before servicing, disconnect or switch off electrical supply fixture. Failure to do so can result in electrical shock and/or injury.

To replace the driver:

1. If replacing from below the ceiling, remove adjustment or downlight module from fixture by loosening either (3) socket head screws (round fixtures) or (4) Phillips head screws (square fixtures). Screws must be gradually loosened in an alternating pattern to prevent binding of the module.
2. Pull junction box through the ceiling opening.
3. Open junction box by loosening the Phillips screw located near the knockouts.
4. Pull up orange levers on the connectors and remove driver wires where branch circuit supply connections, dimming conductor connections (if applicable), and driver output connections are made.
5. Loosen fasteners and remove LED driver from junction box.
6. Install new driver with original hardware.
7. Connect supply wires, dimming control wires (if applicable), and driver output wires to the new driver.
8. Neatly arrange all wires inside junction box, close box, and tighten screw.
9. Push junction box through ceiling opening, and locate on the fixture frame so fixture adjustment is not limited.
10. Reinstall module into fixture, level module, and reinstall trim per **Installing Finishing Trims**.

WARRANTY

5-year limited warranty. Complete warranty terms located at www.acuitybrands.com/CustomerResources/Terms_and_conditions.aspx

Product Services Phone (888) 387-2212



1300 S. Wolf Road • Des Plaines, IL 60018 • Phone 800-323-5068 • Visit us at www.acuitybrands.com/aculux
©2017 Acuity Brands Lighting, Inc. Rev 3/17 P3708

ADVERTENCIA: Por su seguridad, lea y entienda completamente las instrucciones antes de iniciar la instalación. Antes de cablear a la fuente de energía, apague la electricidad en la caja de fusibles o cortacircuitos.

NOTA: Los accesorios empotrados Aculux están diseñados para cumplir con los últimos requisitos NEC y están enlistados en cumplimiento con los estándares UL relevantes. Antes de intentar la instalación de cualquier accesorio luminoso empotrado, revise su código eléctrico de construcción local. Este código establece los requisitos de alambrado e instalación para su localidad y debe entenderse antes de que inicie su trabajo. El uso de bordes que no sean de Aculux anula la garantía.

Este producto está protegido bajo las patentes de EE.UU. 8277090 y 8038113, patentes Canadienses 2734369 y 2734373 y otras patentes pendientes.

TIPO NO-IC para Techos No Aislados



Figura 1

Los accesorios Aculux "TC" (tipo NO-IC) están diseñados para instalaciones donde la carcasa y la Caja de Empalmes no tendrán contacto con el aislamiento*. El aislamiento debe colocarse por lo menos 3" de la carcasa y la Caja de Empalmes. El parpadeo de la luz durante el uso indica una condición de sobrecalentamiento lo cual puede estar causado por el material aislante al estar muy cerca o cubriendo el accesorio.

Precaución: no corregir una condición de sobrecalentamiento puede resultar en un incendio y lesiones serias.

*En Canadá, cuando hay aislantes presentes, se deben usar accesorios Tipo IC.

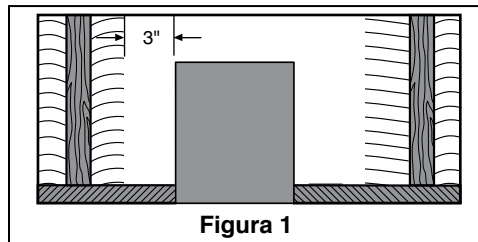
Calificación Energy Star



Los accesorios Redondos y Cuadrados tienen Clasificación Energy Star con temperaturas de color y bordes selectos. Vea las hojas de especificaciones para información detallada.

Montaje

Estos accesorios contienen el sistema de barra colgante patentada Pro-VI™ para una compatibilidad con múltiples estilos de construcción. Para instalar, elija uno de los siguientes métodos:

Madera dimensional, madera diseñada y montantes de acero:

El sistema patentado de barras colgantes Pro-VI™ está diseñado para caber en los espacios entre vigas comunes de hasta 24" al centro.

Los pies de las barras colgantes del Pro-VI™ incluyen agujeros adicionales para sujetadores para montaje en aplicaciones especiales donde la ubicación del clavo pre-instalado no es compatible. (Figura 2)

1. Coloque el accesorio entre las vigas y deslice hacia la primera viga. (Nota: Las carcasas incluyen marcas integradas para asistir en la colocación de los accesorios).
2. Alinee las pestañas en los pies de las barras colgantes con la parte inferior de la viga, asegurando que las pestañas estén planas y paralelas con la parte inferior de la viga.
3. Introduzca los clavos firmemente en la primera viga.
4. Deslice el accesorio a lo largo de las barras telescópicas hacia la segunda viga, asegurándose que las barras permanezcan perpendiculares a las vigas.
5. Repita los pasos 2 y 3 para asegurar.
6. Deslice el accesorio a la posición deseada en las barras colgantes y apriete los tornillos en las guías de las barras para fijar en su lugar.



Figura 2

Acortar las Barras Pro-VI™:

En algunas aplicaciones, se puede desear montar los accesorios en espacios entre vigas menores a las 16" al centro. El sistema de barras colgantes Pro-VI™ permite el acortamiento en el campo sin herramientas para caber en espacios tan pequeños como 9-5/8" de ancho.

Para acortar en el campo:

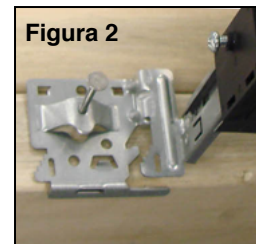
1. Quite las barras telescópicas del accesorio extendiendo al largo máximo y separando (más allá del tope)
2. Localice la muesca en la barra más alejada del pie.
3. Sujete la barra de ambos lados de esta muesca y doble la barra en la dirección opuesta a la muesca. A medida que esta muesca se abra, la barra se quebrará a lo largo de la línea marcada. (Figura 3)
4. Repita el paso 3 en la otra barra.
5. Vuelva a instalar las barras en las guías en el accesorio.



Figura 3

Cielos Suspending de Rejilla de T-inversa:

El sistema de barras colgantes Pro-VI™ puede montar varios estilos de Barras-T espaciadas a 24" al centro.

1. Determine la posición deseada para el accesorio y corte un agujero en el panel del techo de acuerdo a las dimensiones del agujero recomendadas.
2. Expanda completamente las barras del sistema de barras colgantes Pro-VI™ hasta llegar al tope.
3. Coloque el accesorio en el agujero en el panel del cielo y sujete los cuatro pies de la barra colgante sobre la barra-T.
4. Sujete cada pie de la barra colgante a la barra-T usando los dos seguros integrales o un tornillo para metal (proporcionado por otros). Si se desea alambre de amarre para soporte adicional, cada pie de barra colgante tiene agujeros adecuados para sujetar alambre. (Figura 4A)
5. Apriete los tornillos de fijación en la guías de las barras colgantes para fijar la posición de la barra.
6. Si se desea, doble la pestaña de quiebre en el pie de labarra colgante para quebrar. Esto puede prevenir interferencia con paneles de techo contiguos. (Figura 4B)

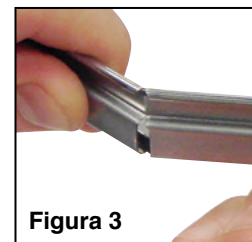

Figura 4A



Figura 4B

Instrucciones de Conexiones Eléctricas

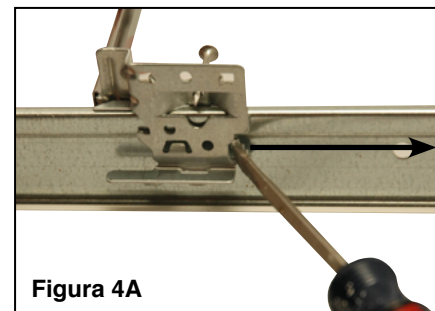
Estos accesorios son compatibles con ducto flexible y cable con revestimiento no metálico (tipo NM-B) por medio de dos troqueles de 1/2" en la caja de empalmes (accesorios suministrados por otros). Vienen con conectores de alambres de conexión rápida con Registro UL para la conexión del suministro del circuito derivado y los conductores a tierra al accesorio. Nota, los conductores del suministro y a tierra deberían estar clasificados para a menos 90°C.

Importante: El acceso al interior de la carcasa empotrada es limitado debido al tamaño pequeño de la abertura del accesorio. Estas instrucciones especiales de cableado deben seguirse para asegurar la accesibilidad por servicio a las conexiones de suministro y tierra.

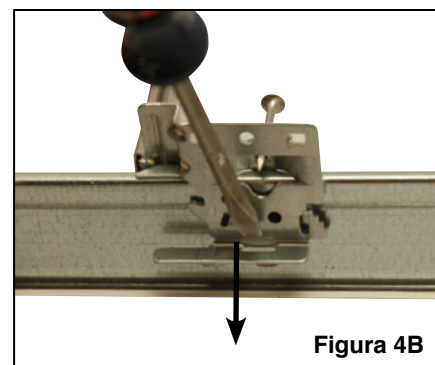
1. Proporcione alambres flexibles para el suministro del circuito derivado, tierra y control de regulación (si aplica) al accesorio, asegurándose que el largo sea adecuado para extenderse a través de la abertura hasta el lado del cuarto.
2. Abra la caja de empalmes aflojando el tornillo Phillips ubicado cerca de los troqueles.
3. Quite el/los troquel(es) de la placa de acceso y conecte el suministro del circuito derivado a la caja de empalmes con los accesorios eléctricos apropiados (por otros).
4. Ubique los alambres del impulsador LED dentro de la caja de empalmes. Jale hacia arriba las palancas anaranjadas en los conectores donde se harán las conexiones al circuito derivado. Pele 3/8" de aislante de los alambres de suministro del circuito derivado y los alambres a tierra e inserte en los conectores como se muestra en el diagrama de conexiones correspondiente. Presione la palanca anaranjada del conector para cerrar para hacer la conexión.
5. Ordene los alambres dentro de la caja de empalmes, cierre la caja y apriete el tornillo.
6. Ubique la caja de empalmes en el marco del accesorio para que el ajuste del accesorio no sea limitado y se pueda acceder a él después de la instalación.

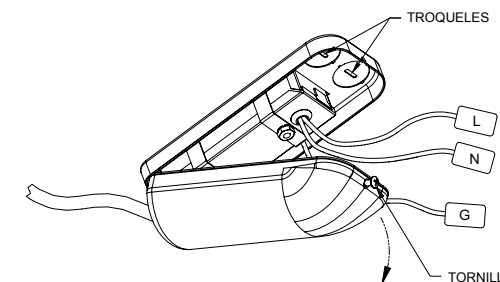

Compatibilidad y Alambrado de Regulación

Únicamente use reguladores compatibles con impulsadores LED electrónicos. Póngase en contacto con Servicios de Producto JLG o en el sitio web para compatibilidad.

AX2 (SQ) A 08LM X XXX X 120 / AX2 (SQ) A 12LM X XXX X 120: 120VCA entrada de carcasas.

Regulable con la mayoría de los reguladores incandescentes, magnéticos de bajo voltaje o electrónicos de bajo voltaje (Nota: los reguladores electrónicos de bajo voltaje requieren de un alambre de conexión neutral en el regulador)

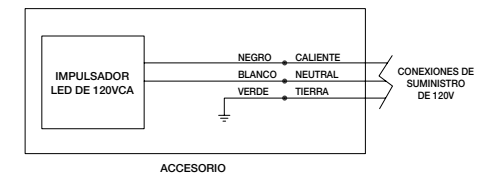

AX2 (SQ) A 08LM X XXX X EZ1 / AX2 (SQ) A 12LM X XXX X EZ1: Carcasas de voltaje de entrada universal (120VCA a 277VCA).

Regulable usando controles estándares de 0-10VCD. Esto requiere energía de entrada conmutada con alambres de control de bajo voltaje por separado.

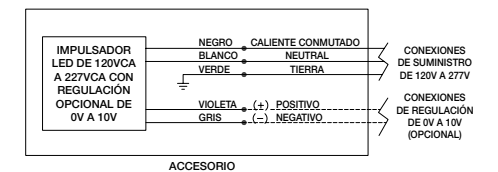

Teléfono de Servicios de Producto (888) 387-2212

AcuityBrands.

1300 S. Wolf Road • Des Plaines, IL 60018 • Teléfono 800-323-5068 • Visítenos en www.acuitybrands.com/aculux
©2017 Acuity Brands Lighting, Inc. Rev 3/17 P3708

Traducción Tru-Line™

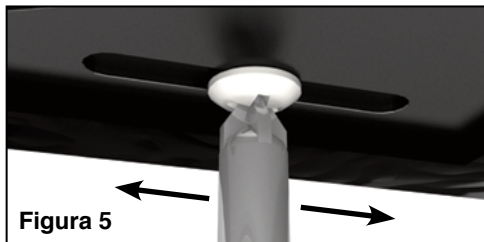

Los accesorios Aculux contienen una característica de ajuste patentada que permite desplazar la abertura del marco de yeso en paralelo a la viga hasta a 1/2" en ambas direcciones sin quitar el accesorio, dándole al instalador con una forma fácil de lograr diseños precisos.

1. Ubique el tornillo en el marco de yeso a la izquierda del Logo Aculux.
2. Afloje un poco el tornillo y gire la abertura en la dirección deseada. (Figura 5)
3. Vuelva a apretar con seguridad el tornillo para fijar la abertura del marco de yeso en la nueva posición.

Nota: Si se necesita un ajuste mayor a 1/2" en cualquier dirección, el sistema de barras colgantes Pro-VI™ contiene clavos de cabeza de tolpeteta que pueden sacarse fácilmente con un martillo de garra para ser reposicionados.

Rotar la Abertura de la Carcasa (Únicamente Carcasas Cuadradas)

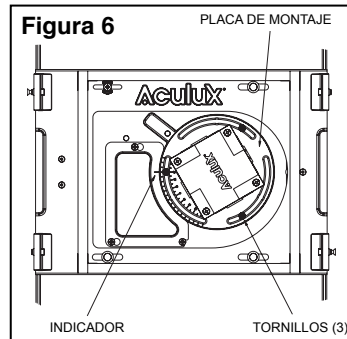

Las carcasas cuadradas permiten la rotación de la abertura para acomodar un número infinito de posibilidades de configuración. Las carcasas se envían con la abertura cuadrada fijada en la posición de 0°. Para girar la abertura a una nueva posición:

1. En la parte inferior de la carcasa, ubique los (3) tornillos en las ranuras curvas de la placa de montaje.
2. Afloje un poco los (3) tornillos y gire la abertura en la dirección deseada. Las marcas de indicador y ángulo, que están marcadas cada 5°, ayudan a asegurar una colocación precisa. (Figura 6)
3. Apriete (3) tornillos para fijar en la posición de ajuste.

Compatibilidad del Techo

Estas carcasas son compatibles con techos con un grosor de .50" hasta .75".

- Para techos con un grosor de .75" hasta 1.20", se requieren los adaptadores CTA2/120 (redondo) o CTA2SQ/120 (cuadrado) para cada accesorio.
- Para techos con un grosor de 1.20" hasta 1.50", se requieren los adaptadores CTA2/150 (redondo) o CTA2SQ/150 (cuadrado) para cada accesorio.

Nota: Para accesorios ajustables cuando los techos son más gruesos a 1", el ángulo máximo objetivo estará limitado a menos de 40°. Al grosor máximo de techo de 1.5", el ángulo objetivo estará limitada a 25°.

Dimensiones de Agujero del Techo

Estas carcasas pueden acabarse con varios tipos de bordes, los cuales pueden afectar las dimensiones del agujero en el techo requerido. Para los mejores resultados (accesorios redondos) se recomiendan cierras para agujeros de medidas precisas. Si se desea, el módulo LED del accesorio se puede quitar de la carcasa y usado como una plantilla para marcar.

Agujeros del Techo

Carcasa	Tipo de Montaje	Tipo de Borde	Agujero de Techo
Redondo	Construcción Nueva	Auto-pestaña	2.875"
	Montaje en Tablayeso a Ras	Montaje a Ras	3.000"
	Montaje a Ras en Techo Sólido	Montaje a Ras	2.875"
Carcasa	Mounting Style	Trim Style	Ceiling Cutout
Cuadrado	Construcción Nueva	Auto-pestaña	2.875" x 2.875"
	Montaje en Tablayeso a Ras	Montaje a Ras	3.000" x 3.000"
	Montaje a Ras en Techo Sólido	Montaje a Ras	2.875" x 2.875"

Nota: Las carcasas empotradas Aculux de 2" para construcciones nuevas son compatibles con aplicaciones de bordes auto-pestaña y bordes de montaje a ras en techos sólidos, tales como madera, piedra, azulejo, etc. sin accesorios adicionales. Para aplicaciones usando bordes de montaje a ras con techos de tablayeso, se requieren los adaptadores FMA2 (redondo) o FMA2SQ (cuadrado).

Instalar Bordes de Acabado

Los bordes Aculux contienen resortes de formación precisa que mantienen los bordes a ras con el techo acabado, mejorando su llanura y eliminando la posibilidad de una fuga de luz. Las carcasas Aculux también son enviadas con una combinación de protector de pintura/medidor de nivel que se usa para fijar el módulo LED a la profundidad correcta para asegurar la posición correcta del borde. Para instalar los bordes en las carcasas:

Bordes Redondos:

1. Asegúrese de que el protector de pintura/medidor de nivel esté instalado en la carcasa. Baje la carcasa del Módulo LED aflojando los (3) tornillos visibles a través del protector de pintura/medidor de nivel hasta que el medidor esté a ras con el techo acabado. Los tornillos deben aflojarse gradualmente en un patrón alternante para prevenir que se trabe el módulo.
2. Quite el protector de pintura/medidor de nivel de la carcasa y tírelo.
3. Alinee la parte superior de los resortes del borde con las ranuras en el módulo LED y presione en su lugar.

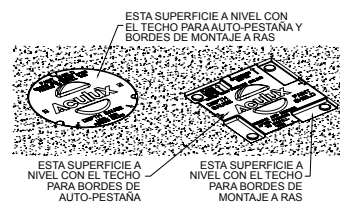

Bordes Cuadrados:

1. Asegúrese de que el medidor de nivel esté instalado en la carcasa. Baje la carcasa del Módulo LED aflojando los (4) tornillos visibles a través del protector de pintura/medidor de nivel hasta que el medidor esté a ras con el techo acabado. Para bordes de montaje a ras, use la posición de "PROFUNDIDAD DE MONTAJE A RAS" y para bordes de auto-pestaña, use la posición de "PROFUNDIDAD ESTÁNDAR" (estas están marcadas en el medidor). Los tornillos deben aflojarse en un patrón alternante para prevenir que el módulo se trabe.
2. Quite el protector de pintura/medidor de nivel de la carcasa y tírelo.
3. Inserte los resortes del borde en las ventanas cuadradas en el módulo LED y presione el borde en su lugar.

Objetivo Caliente con Orientación Precisa Acu-Aim™

Los accesorios ajustables contienen un mecanismo de objetivo preciso, optimizado para ópticos de rayos centrales y objetivos calientes. Esto permite afinar el rayo direccional del LED usando un destornillador Phillips para un apuntado exacto. El mecanismo permite una inclinación de 40° y una rotación de 365° para eliminar puntos muertos. (Nota: el objetivo ángulo puede ser limitado por el grosor del techo cuando éste es mayor a 1").

Para ajustar el objetivo ángulo vertical (vea la Figura 7):

1. Ubique el tornillo de impulso Phillips en el lado derecho de del mecanismo de ajuste ("A").
2. Gire el tornillo impulsador en el sentido del reloj para incrementar la inclinación y en el sentido contra-reloj para reducir la inclinación. El mecanismo se detendrá en el ángulo máximo y en el ángulo mínimo — **no forzar los ajustes más allá de estos topes**. Los accesorios incluyen marcas de ángulos para asegurar una posición correcta.

Para ajustar la rotación:

1. Lue el tornillo impulsador Phillips en el lado izquierdo del mecanismo de ajuste ("B").
2. Gire el tornillo de impulso en el sentido del reloj o en el sentido contra-reloj para la rotación correspondiente. Observe que el accesorio contiene un tope que limita la rotación a 365°. Si encuentra resistencia durante la rotación, se ha llegado al tope y la dirección de la rotación debe revertirse. **No forzar los ajustes más allá de este tope.**

Figura 7

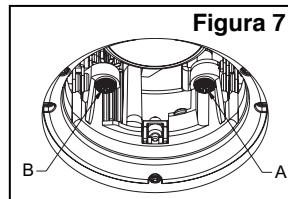

Instalación y Reemplazo de Ópticos y Accesorios

Estos accesorios acomodan ópticos con varios patrones de rayo y accesorios de control de luz opcionales. Estos se pueden cambiar fácilmente o agregarse después de la instalación para una versatilidad máxima.

Para reemplazar el óptico o agregar un accesorio opcional:

1. Quite el borde del accesorio jalándolo del techo.
2. Si el accesorio es ajustable y ha sido apuntado, regrese el ángulo objetivo a la posición de 0°.
3. Sujete por fuera del bisel (A) y gire en el sentido contra-reloj para quitar. Quite el óptico (C) del bisel.
4. Si está instalando un accesorio opcional (B), colóquelo en el bisel (A).
5. Coloque el óptico (C) en el bisel (A), y vuelva a sujetar al portador (D) girando en el sentido del reloj para apretar.

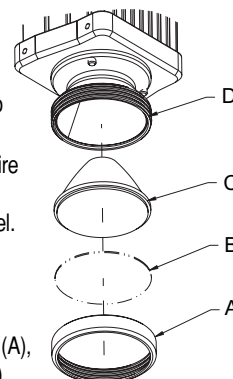

Reemplazo del LED

El ensamblaje LED puede quitarse de la carcasa para cambiar el color de la temperatura o para reemplazarse. Antes de dar servicio desconecte o apague el suministro eléctrico al accesorio. El incumplimiento puede resultar en una descarga eléctrica y/o lesión.

Para reemplazar el ensamblaje LED:

1. Quite el borde del accesorio jalándolo del techo.
2. Si el accesorio es ajustable y ha sido apuntado, regrese objetivo ángulo a la posición de 0°.
3. Quite el módulo de ajuste o de luz focal (F) del accesorio aflojando ya sea los (3) tornillos de cabeza hueca (accesorios redondos) o los (4) tornillos Phillips (accesorios cuadrados) (no se muestra). Los tornillos deben aflojarse gradualmente en un patrón alternante para prevenir que se trabe el módulo.
4. Afloje los tornillos (B) y desconecte el enchufe de poder presionando el pestillo (A) y separando del ensamblaje LED (C).
5. Separe el ensamblaje LED (C) del módulo (F) quitando cuatro tornillos (D) y casquillos (E) (solo accesorios ajustables).
6. Instale los elementos ópticos en el nuevo ensamblaje LED. Sujete el nuevo ensamblaje LED al módulo, vuelva a conectar el enchufe de poder y vuelva a instalar en la carcasa.

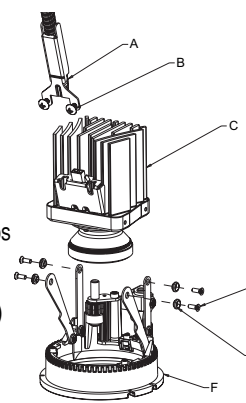

Reemplazo de Impulsador

Los accesorios permiten el reemplazo del impulsador LED electrónico desde arriba o abajo del techo acabado. El reemplazo del impulsador debe llevarse a cabo por un electricista calificado. Antes de dar servicio, desconecte o apague el suministro eléctrico al accesorio. El incumplimiento puede resultar en una descarga eléctrica y/o lesión.

Para reemplazar el impulsador:

1. Si reemplaza desde abajo del techo, quite el módulo de ajuste o de luz focal del accesorio aflojando ya sea los (3) tornillos de cabeza hueca (accesorios redondos) o los (4) tornillos Phillips (accesorios cuadrados). Los tornillos deben aflojarse gradualmente en un patrón alternante para prevenir que se trabe el módulo.
2. Jale la caja de empalmes a través de la abertura en el techo.
3. Abra la caja de empalmes aflojando el tornillo Phillips ubicado cerca de los troqueles.
4. Jale hacia arriba las palancas anaranjadas y quite los alambres donde están hechas las conexiones al circuito derivado, las conexiones de los conductores del regulador (si aplica) y la salida del impulsador.
5. Afloje los sujetadores y quite el impulsador LED de la caja de empalmes.
6. Instale el impulsador nuevo con los accesorios originales.
7. Conecte los alambres de suministro, los alambres de control de regulación (si aplica) y los alambres de la salida del impulsador al nuevo impulsador.
8. Ordene los alambres dentro de la caja de empalmes, cierre la caja y apriete el tornillo.
9. Pase la caja de empalmes a través de la abertura en el techo y colóquelo en el marco del accesorio para que el ajuste del accesorio no sea limitado.
10. Vuelva a instalar el módulo en el accesorio, nivele el módulo y vuelva a instalar el borde según **Instalar Bordes de Acabado**.

GARANTÍA

Garantía limitada de 5 años. Términos completos de garantía ubicados en www.acuitybrands.com/CustomerResources/Terms_and_conditions.aspx

Teléfono de Servicios de Producto (888) 387-2212



1300 S. Wolf Road • Des Plaines, IL 60018 • Teléfono 800-323-5068 • Visítenos en www.acuitybrands.com/aculux
©2017 Acuity Brands Lighting, Inc. Rev 3/17 P3708