

SAVE THESE INSTRUCTIONS

IMPORTANT SAFEGUARDS:

WARNING: When using electrical equipment, basic safety precautions should always be used including the following:

This product must be installed in accordance with the applicable installation code by a person familiar with the construction and operation of the product and the hazards involved.

READ AND FOLLOW ALL SAFETY INSTRUCTIONS

1. Disconnect Power

- Always disconnect power during installation or maintenance.

2. Open the fixture by loosening the bottom screw – (See Fig. 1). This separates the front housing from the back plate.

3. Run the supply wires through the center hole in the back plate (See Fig. 2) and secure the back plate to the junction box using the provided screws and the slots in the back plate. Use the open slots that best fit the junction box.

- When using electrical conduit for supply wires (instead of J-Box), connect the conduit directly to the back plate center hole. The center hole is set up to accept 1/2" electrical conduit. Then secure back plate to the wall using wall anchors (supplied by others)

4. Check voltage

- This fixture can only work with 120-277VAC.

5. Connect fixture leads to J-Box leads according to Fig. 3 wiring diagram (See Fig. 3).

- Always connect the green ground wire first. Using the supplied wire nuts cap all connections.
- Individually cap any unused wires.

6. Close the fixture by “hanging” the front housing to the back plate with the two tabs on the back plate (See Fig. 4). Then push the housing towards the back plate and tighten screw at the bottom of the fixture.

7. Apply caulking to the perimeter of the fixture between the housing and the wall (top and two sides) leaving the bottom side clear of any caulking (See Fig. 5). Caulking will prevent any water coming down the wall from entering the fixture.

8. Apply power and test fixture.

- If optional photo sensor is installed, for testing purposes cover the photo sensor with electrical tape, then turn power on and allow a couple of minutes for the sensor to activate the fixture. Then remove the electrical tape and the fixture will start to operate automatically when the ambient light is low enough.

Figure 1

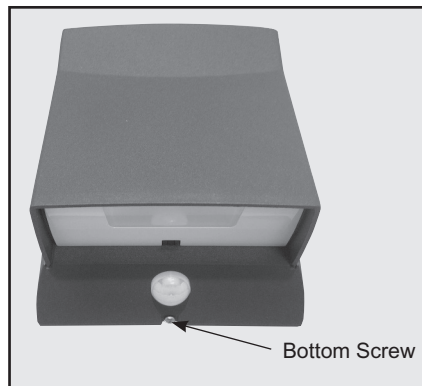

Figure 2

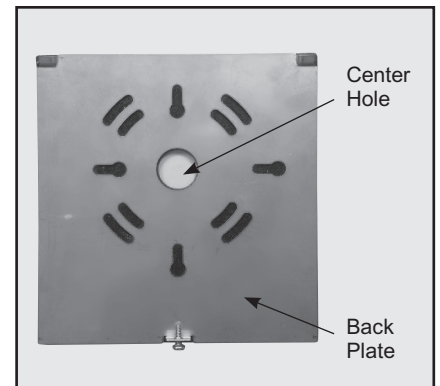

Figure 3

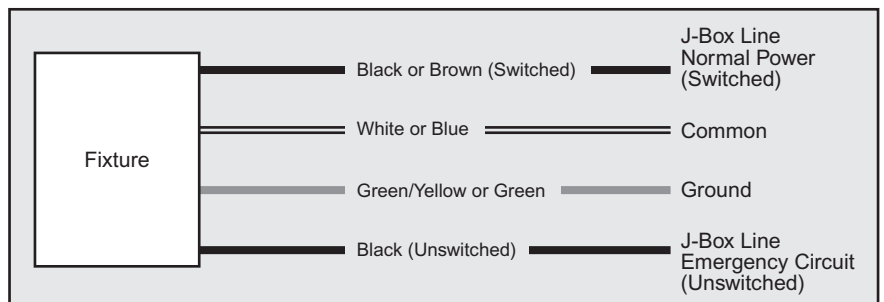

Figure 4

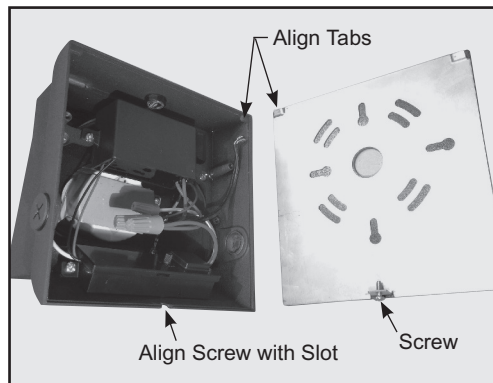
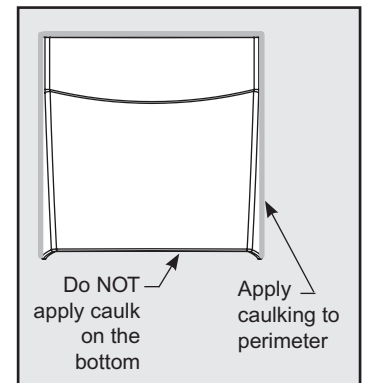

Figure 5



SAVE THESE INSTRUCTIONS

READ AND FOLLOW ALL SAFETY INSTRUCTIONS

For fixtures with emergency battery option:

Follow steps 1 through 8 as indicated on page 1, except that power to the emergency battery needs to be supplied using an un-switched power source (See Fig. 3). Power for regular illumination can be either switched or un-switched as needed.

- 9A. When power is supplied to the battery the red test button will light up indicating the battery is charging.
- 10A. Allow the battery to charge for at least 24 hours, then perform a short test by pushing the test button. The fixture will switch to battery mode and deliver about half the normal illumination.
- 11A. After the battery is fully charged (at least 48 hours of continuous power) a full 90 minute test can be performed by cutting power to the fixture.

For fixtures with motion sensor option:

Fixtures with the motion sensor option require up to 2 minutes to warm up and begin regular operation. This process takes place every time the fixture power is turned ON. The motion sensor turns the fixture ON/OFF based on occupancy. The time the fixture remains ON after motion has been detected can be adjusted from 1-20 minutes. All fixtures with the motion sensor option include also a daylight sensor to prevent the fixture from turning ON during the day.

Instructions for testing and adjusting the sensor:

Follow steps 1 through 8 as indicated above to install the fixture. The fixture's motion sensor has a miniature knob (See Fig. 6) to adjust the time the fixture remains ON after motion has been detected. An initial functional test can be performed to make sure the motion sensor is working properly as follows:

- 9B. Disconnect power from the fixture. Always disconnect power during installation or maintenance.
- 10B. Open the fixture by loosening the bottom screw – (See Fig. 1). This separates the front housing from the back plate.
- 11B. Turn the motion sensor knob all the way counter clockwise to reduce the time to the minimum setting.
- 12B. Cover the daylight sensor on the top of the fixture with black electrical tape to block all light from hitting the sensor.
- 13B. Close the fixture and apply power. The fixture will turn ON. Move away from the fixture and allow the motion sensor to warm up for about 2 minutes.
- 14B. After a couple of minutes the fixture will turn OFF. Now step into the sensor's coverage area (See Fig. 7) and walk around. The fixture should turn ON as soon as it detects motion inside the coverage area.
- 15B. Once the sensor operation has been confirmed, the time the fixture stays ON can be extended. Follow steps 9B and 10B above, then adjust the motion sensor knob to increase the time as desired.
- 16B. Close the fixture and return power.
- 17B. Once satisfied with the timing on the fixture remove the black electrical tape from the daylight sensor. This will prevent the fixture from turning ON during the day.

Figure 6

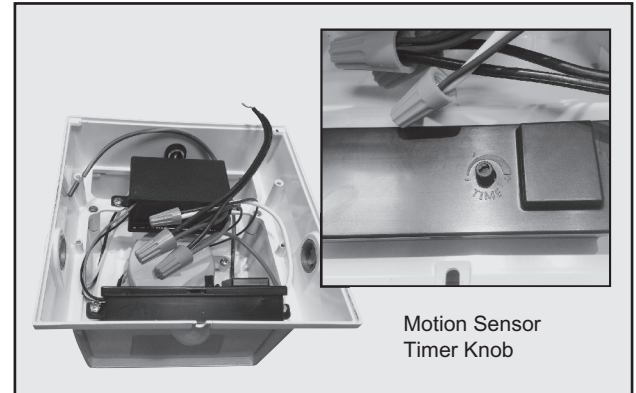
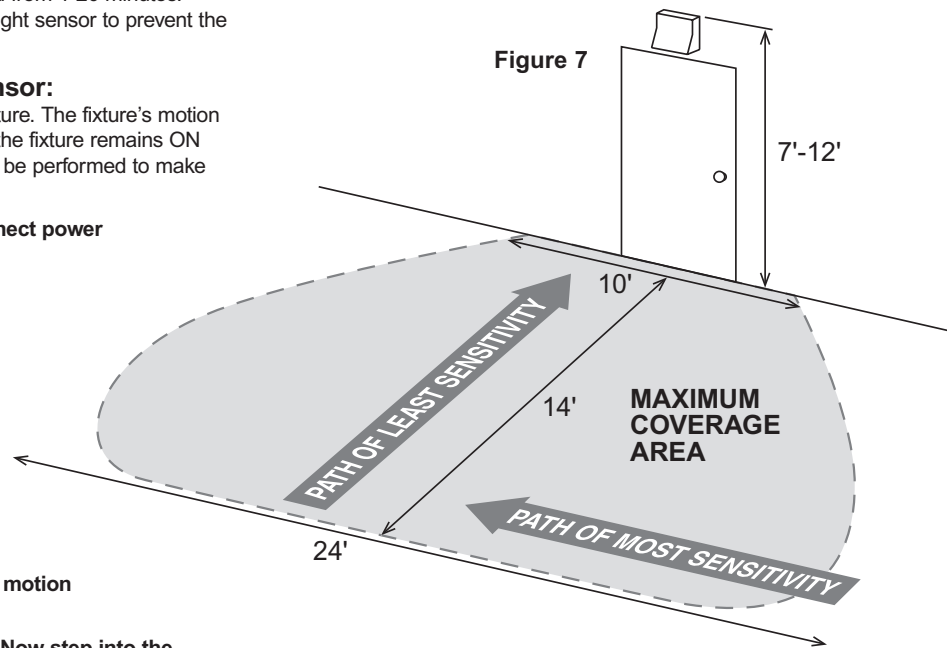

Figure 7



NOTE: It is important to understand that the sensitivity of the motion sensor varies with the distance from the sensor and the type of motion that the sensor detects. In general, the highest sensitivity and largest detection area are achieved when movement occurs parallel to the sensor. When an object moves directly towards the fixture the sensor is at its least sensitive state (See Fig. 7). For objects moving directly towards or away from the fixture, a reduction of at least half the detection distance is possible.

The sensor in this fixture works by detecting differences of temperature between the moving object and the background. If the moving object is at exactly the same temperature as the background, the sensor will have trouble detecting the movement. As a reference, the normal body temperature of a person is 98.5°F degrees (37°C). So on nights where the temperature outside is about 98°F-99°F degrees, the ability of the sensor to detect movements of people will be reduced.

GUARDE ESTAS INSTRUCCIONES

MEDIDAS DE SEGURIDAD IMPORTANTES:

ADVERTENCIA: Cuando use equipo eléctrico, siempre debe usar las precauciones básicas de seguridad, incluyendo las siguientes: Este producto debe ser instalado de acuerdo con el código de instalación aplicable y por una persona familiarizada con la construcción y operación del producto y los riesgos implicados.

LEA Y SIGA TODAS LAS INSTRUCCIONES DE SEGURIDAD

- Desconectar la Energía**
 - Siempre desconecte la energía durante la instalación y el mantenimiento.
- Abra el accesorio aflojando el tornillo de abajo – (Vea la figura 1).** Esto separa la carcasa frontal de la placa posterior.
- Pase los alambres de suministro a través del agujero central en la placa posterior (Vea la Figura 2) y asegure la placa posterior a la caja de empalmes usando los tornillos proporcionados y las ranuras de la placa trasera. Use las ranuras abiertas que mejor encajen con la caja de empalmes.**
 - Cuando utilice ductos eléctricos para los alambres de suministro (en lugar de una caja de empalmes), conecte el ducto directamente al orificio central de la placa posterior. El agujero central está diseñado para aceptar ducto eléctrico de 1/2". Luego, asegure la placa posterior a la pared usando anclas para pared (proporcionados por otros)
- Revise el Voltaje**
 - Este accesorio sólo funciona con 120-277VCA.
- Conecte los alambres del accesorio a los alambres de la caja de empalmes de acuerdo al diagrama de alambrado de la Figura 3 (Vea la Figura 3).**
 - Siempre conecte el alambre verde primero. Cubra todas las conexiones usando las tuercas para alambres proporcionadas.
 - Cubra individualmente todos los alambres sin usar.
- Cierre el accesorio “colgando” la carcasa frontal a la placa posterior en las dos pestañas de la placa posterior (Ver Figura 4). Luego empuje la carcasa hacia la placa posterior y apriete el tornillo en la parte inferior del aparato.**
- Aplicar sellador al perímetro del accesorio entre la carcasa y la pared (parte superior y los dos lados), dejando la parte inferior libre de cualquier sellador (Ver Figura 5). El sellador evitará que entre en el accesorio el agua que baje por la pared.**
- Aplice la energía y pruebe el accesorio.**
 - Si se instala el sensor fotográfico opcional, para propósitos de prueba, cubra el fotosensor con cinta eléctrica, luego, encienda y espere un par de minutos para que el sensor active el accesorio. Luego retire la cinta eléctrica y el aparato comenzará a funcionar automáticamente cuando la luz ambiental sea lo suficientemente baja.

Figura 1



Figura 2



Figura 3

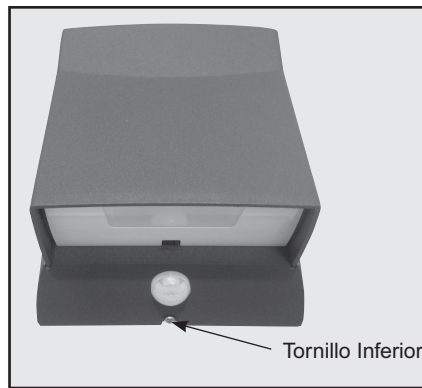

Figura 4

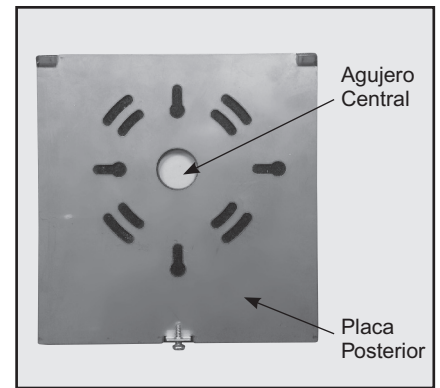

Figura 5

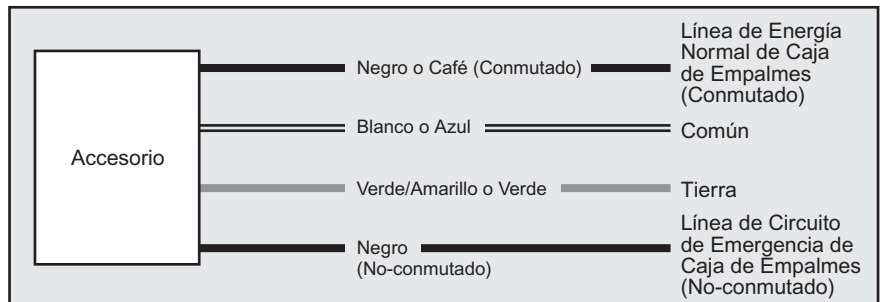

GUARDE ESTAS INSTRUCCIONES

LEA Y SIGA TODAS LAS INSTRUCCIONES DE SEGURIDAD

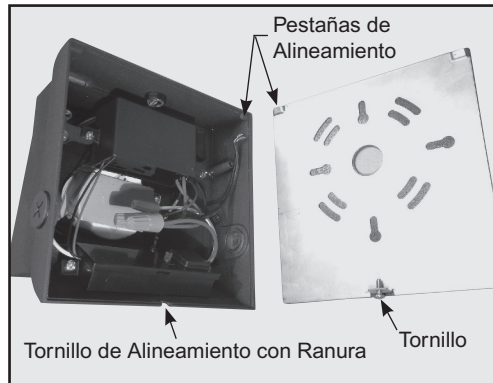
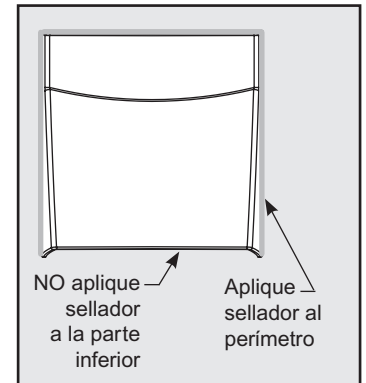
Para los accesorios con opción de batería de emergencia:

Siga los pasos del 1 al 8, como se indica en la página 1, a excepción de que el poder de la batería de emergencia debe ser suministrada mediante una fuente de alimentación no-conmutada (Ver Figura 3). La energía para la iluminación normal puede ser conmutada o no-conmutada, según sea necesario.

- 9A. Cuando se suministra energía a la batería, el botón de prueba rojo se iluminará indicando que la batería se está cargando.
- 10A. Deje que la batería se cargue durante al menos 24 horas, luego lleve a cabo una prueba corta pulsando el botón de prueba. El accesorio cambiará al modo de batería y proporcionará la mitad de la iluminación normal.
- 11A. Después de que la batería esté completamente cargada (al menos 48 horas de energía continua) se puede llevar a cabo una prueba completa de 90 minutos, cortando la energía al accesorio.

Para los accesorios con opción de sensor de movimiento:

Los accesorios con la opción de sensor de movimiento requieren hasta 2 minutos para calentarse y comenzar la operación regular. Este proceso se lleva a cabo cada vez que se ENCIENDE el poder al dispositivo. El sensor de movimiento ENCIENDE/APAGA el accesorio basándose en la ocupación. El tiempo que el accesorio permanece ENCENDIDO después de que se ha detectado movimiento puede ajustarse desde 1 minuto hasta 20 minutos. Todos los accesorios con la opción de sensor de movimiento incluyen también un sensor de luz del día para evitar que el accesorio se ENCIENDA durante el día.

Instrucciones para probar y ajustar el sensor:

Siga los pasos del 1 al 8, como se indica arriba para instalar el accesorio. El sensor de movimiento del accesorio tiene una perilla en miniatura (Ver Figura 6) para ajustar el tiempo que el accesorio permanece ENCENDIDO después de que se ha detectado movimiento. Una prueba de funcionamiento inicial se puede realizar para asegurarse de que el sensor de movimiento está funcionando correctamente, de la siguiente manera:

- 9B. Desconecte la energía del accesorio. Siempre desconecte la energía durante la instalación y el mantenimiento.
- 10B. Abra el accesorio aflojando el tornillo de abajo – (Vea la figura 1). Esto separa la carcasa frontal de la placa posterior.
- 11B. Gire la perilla del sensor de movimiento completamente en el sentido contrarreloj para reducir el tiempo a la configuración mínima.
- 12B. Cubra el sensor de luz diurna en la parte superior del accesorio con cinta eléctrica negra para bloquear toda la luz del sensor.
- 13B. Cierre el accesorio y aplique la energía. El accesorio se ENCENDERÁ. Aléjese del accesorio y deje que el sensor de movimiento se caliente durante unos 2 minutos.
- 14B. Después de un par de minutos, el aparato se APAGARÁ. Ahora entre al área de cobertura del sensor (Ver Figura 7) y camine. El accesorio debe ENCENDER en cuanto detecta movimiento dentro del área de cobertura.
- 15B. Una vez que se ha confirmado el funcionamiento del sensor, el tiempo que el accesorio permanece ENCENDIDO puede extenderse. Siga los pasos 9B y 10B arriba, luego ajuste la perilla del sensor de movimiento para incrementar el tiempo deseado como desee.
- 16B. Cierre el accesorio y vuelva a aplicar la energía.
- 17B. Una vez esté satisfecho con el temporizado del accesorio, quite la cinta eléctrica negra del sensor de luz diurna. Esto prevendrá que el accesorio se ENCIENDA durante el día.

Figura 6



Figura 7



NOTA: Es importante entender que la sensibilidad del sensor de movimiento varía con la distancia desde el sensor y el tipo de movimiento que el sensor detecta. En general, la sensibilidad más alta y área de detección más grande se logran cuando se produce el movimiento en paralelo al sensor. Cuando un objeto se mueve directamente hacia el accesorio, el sensor está en él estado menos sensible (Ver Fig. 7). Para objetos en movimiento directamente hacia o desde el accesorio, es posible una reducción de al menos la mitad de la distancia de detección.

El sensor en este accesorio funciona mediante la detección de diferencias de temperatura entre el objeto en movimiento y el fondo. Si el objeto en movimiento está exactamente a la misma temperatura que el fondo, el sensor tendrá problemas para detectar el movimiento. Como referencia, la temperatura normal del cuerpo de una persona es 98,5°F (37°C). Así que en las noches cuando la temperatura exterior esté de unos 98°F a 99°F (36,6°C a 37,2°C), la capacidad del sensor para detectar movimientos de personas se reducirá.

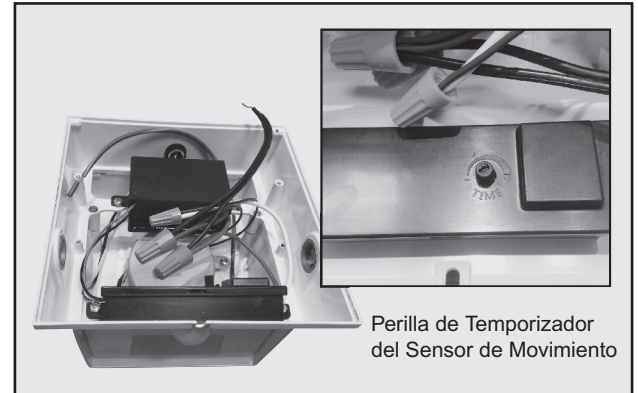
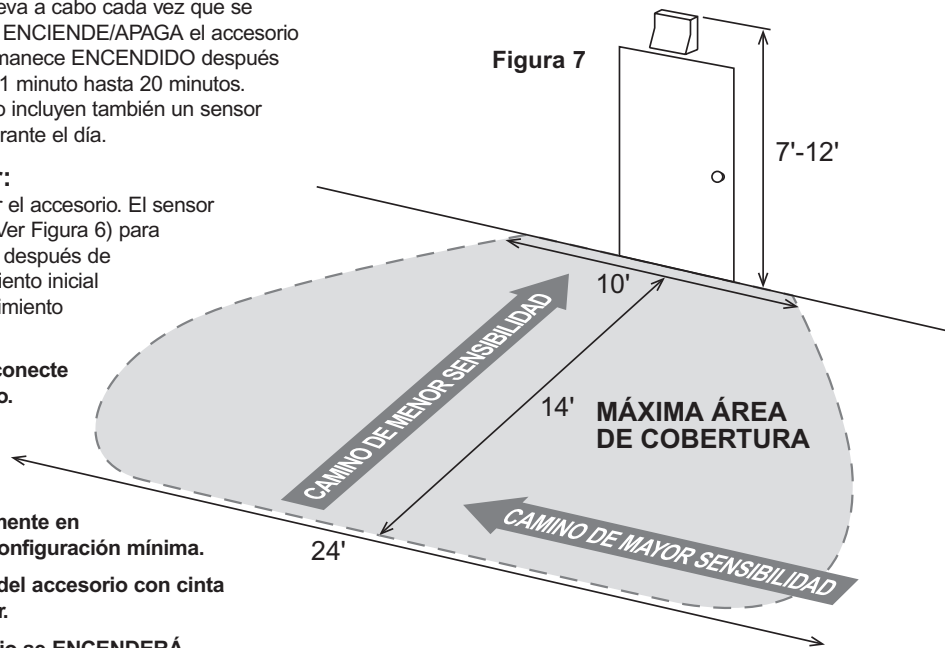
CONSERVEZ LE PRÉSENT MODE D'EMPLOI

MESURES DE SÉCURITÉ IMPORTANTES:

AVERTISSEMENT: Quand on utilise du matériel électrique, il faut se conformer à des mesures de sécurité essentielles, notamment ce qui suit:

Ce produit doit être installé conformément au code de montage en vigueur par une personne familière avec la construction et le fonctionnement du produit et les risques encourus.

LISEZ ET CONFORMEZ-VOUS À TOUTES LES INSTRUCTIONS DE SÉCURITÉ

1. Coupez l'alimentation

- Coupez toujours l'alimentation pendant le montage ou l'entretien

2. Ouvrez le luminaire en desserrant la vis inférieure – (Voir la Fig. 1). Ceci détache le logement avant de la plaque arrière.

3. Enfilez les fils d'alimentation à travers le trou central de la plaque arrière (voir la Fig. 2) et fixez la plaque arrière sur le boîtier de raccordement à l'aide des vis fournies Qet des fentes situées sur la plaque arrière. Utilisez les fentes ouvertes qui correspondent le mieux au boîtier de raccordement.

- Quand on utilise une conduite électrique pour acheminer les fils d'alimentation (au lieu d'un boîtier de raccordement) connecter la conduite directement au trou central de la plaque arrière. Le trou central est configuré pour recevoir une conduite électrique de 1/2 po. Fixez alors la plaque arrière au mur à l'aide des chevilles murales (fournies par d'autres)

4. Vérifiez la tension

- Ce luminaire peut seulement fonctionner avec du C.A. de 120 à 277 V.

5. Connectez les fils du luminaire aux fils du boîtier de raccordement conformément au schéma de câblage de la Fig. 3 (voir la Fig. 3).

- Connectez toujours le fil de masse vert en premier. Effectuez toutes les connexions à l'aide des serre-fils fournis.

- Posez des serre-fils sur tous les fils inutilisés.

6. Fermez le luminaire en «accrochant» le boîtier avant à la plaque arrière avec les deux onglets de la plaque arrière (voir la Fig. 4). Poussez ensuite le boîtier vers la plaque arrière et serrez la vis située en bas du luminaire.

7. Appliquez un agent de calfeutrage au périmètre du luminaire entre le boîtier et le mur (le haut et les deux côtés) en laissant le bord inférieur libre de tout calfeutrage (voir Fig. 5). Le calfeutrage empêchera l'eau coulant éventuellement le long du mur de pénétrer dans le luminaire.

8. Rétablissez l'alimentation et essayez le luminaire.

- Si le capteur photoélectrique facultatif est installé, recouvrez-le avec du ruban électrique pendant l'essai, puis rétablissez l'alimentation et attendez deux minutes que le capteur actionne l'appareil. Enlevez ensuite le ruban électrique et le luminaire commencera à fonctionner automatiquement quand la lumière ambiante sera suffisamment faible.

Figure 1

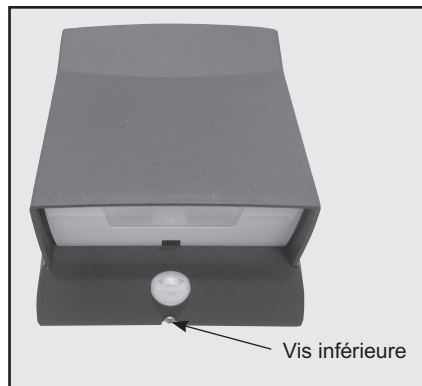

Figure 2

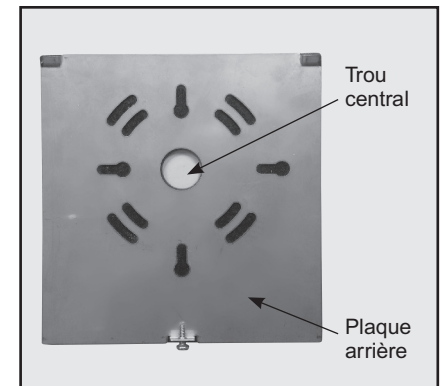

Figure 3

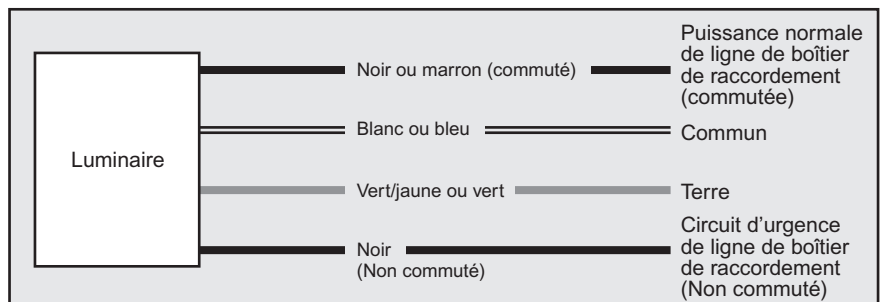

Figure 4

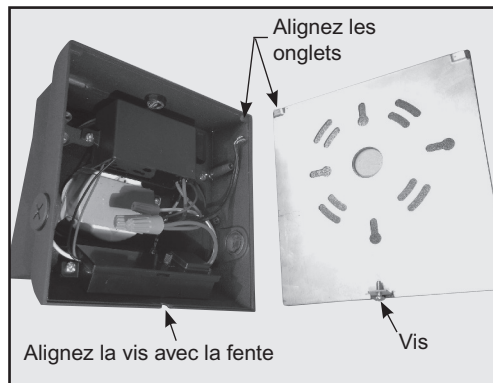
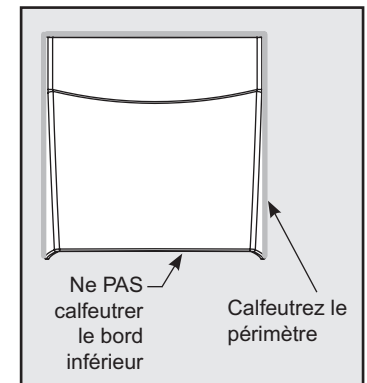

Figure 5



CONSERVEZ LE PRÉSENT MODE D'EMPLOI

LISEZ ET CONFORMEZ-VOUS À TOUTES LES INSTRUCTIONS DE SÉCURITÉ

Pour les luminaires avec l'option de batterie de secours:

Suivez les étapes 1 à 8 comme indiqué à la page 1, sauf que la puissance à la batterie de secours doit être assurée en utilisant une source d'alimentation non commutée (voyez Fig. 3). La puissance pour l'illumination normale peut être commutée ou non selon les besoins.

- 9A. Quand la batterie est alimentée, le bouton "TEST" rouge s'allume et indique que la batterie est en charge.
- 10A. Laissez la batterie charger pendant un minimum de 24 heures, puis effectuez un bref en appuyant sur le bouton "TEST". Le luminaire passera sur le mode batterie et produira environ la moitié de l'illumination normale.
- 11A. Une fois la batterie entièrement chargée (au moins 48 heures de puissance continue) un essai complet de 90 minutes peut être réalisé en coupant l'alimentation du luminaire.

Pour les luminaires dotés de l'option détecteur de mouvement:

Les luminaires dotés de l'option détecteur de mouvement doivent s'échauffer jusqu'à 2 minutes avant de commencer à fonctionner normalement. Ce processus a lieu chaque fois que l'alimentation du luminaire est rétablie. Le capteur de mouvement se met en marche et s'éteint en fonction de la présence détectée ou non. Le temps pendant lequel le luminaire demeure allumé à la suite de la détection d'un mouvement peut être réglé entre 1 et 20 minutes. Tous les luminaires dotés de l'option détecteur de mouvement comportent également un capteur de lumière diurne empêcher que ceux-ci ne s'allument pendant le jour.

Instructions pour l'essai et le réglage du détecteur:

Suivez les étapes 1 à 8 comme indiqué ci-dessus pour installer le luminaire. Le capteur de mouvement du luminaire est doté d'un bouton miniature (Voir Fig. 6) permettant de régler le temps pendant lequel le luminaire demeure allumé une fois un mouvement détecté. Un premier essai fonctionnel peut être réalisé comme suit pour s'assurer que le détecteur de mouvement fonctionne normalement:

- 9B. Coupez l'alimentation du luminaire. Coupez toujours l'alimentation pendant le montage ou l'entretien
- 10B. Ouvrez le luminaire en desserrant la vis inférieure -- (Voir la Fig. 1). Ceci détache le logement avant de la plaque arrière.
- 11B. Tournez la molette de détecteur de mouvement à fond dans le sens antihoraire pour ramener le temps au minimum.
- 12B. Couvrez le détecteur de lumière diurne avec du ruban électrique noir pour aveugler le détecteur.
- 13B. Fermez le luminaire et rétablissez l'alimentation. Le luminaire s'allumera. Éloignez-vous du luminaire et laissez le détecteur de mouvement se réchauffer pendant environ 2 minutes.
- 14B. Au bout de deux minutes le luminaire s'éteindra. Déplacez-vous maintenant dans la zone de détection du capteur (Voyez Fig. 7). Le luminaire devrait s'allumer dès qu'il percevra un mouvement dans la zone de détection.
- 15B. Une fois que le fonctionnement du détecteur confirmé, le temps pendant lequel le luminaire demeurera allumé pourra être prolongé. Suivez les étapes 9B et 10B ci-dessus, puis réglez la molette du détecteur de mouvement pour augmenter la durée comme vous le souhaitez.
- 16B. Fermez le luminaire et rétablissez l'alimentation.
- 17B. Une fois que vous serez satisfait du réglage de la durée d'allumage du luminaire, retirez le ruban électrique noir qui recouvre le détecteur de lumière diurne. Ceci empêchera le luminaire de s'allumer pendant le jour.

Figure 6

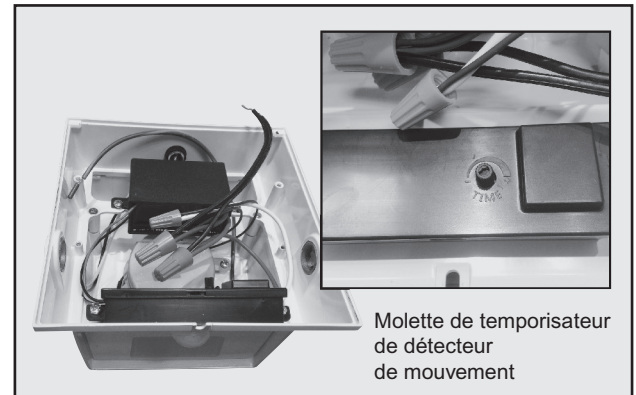
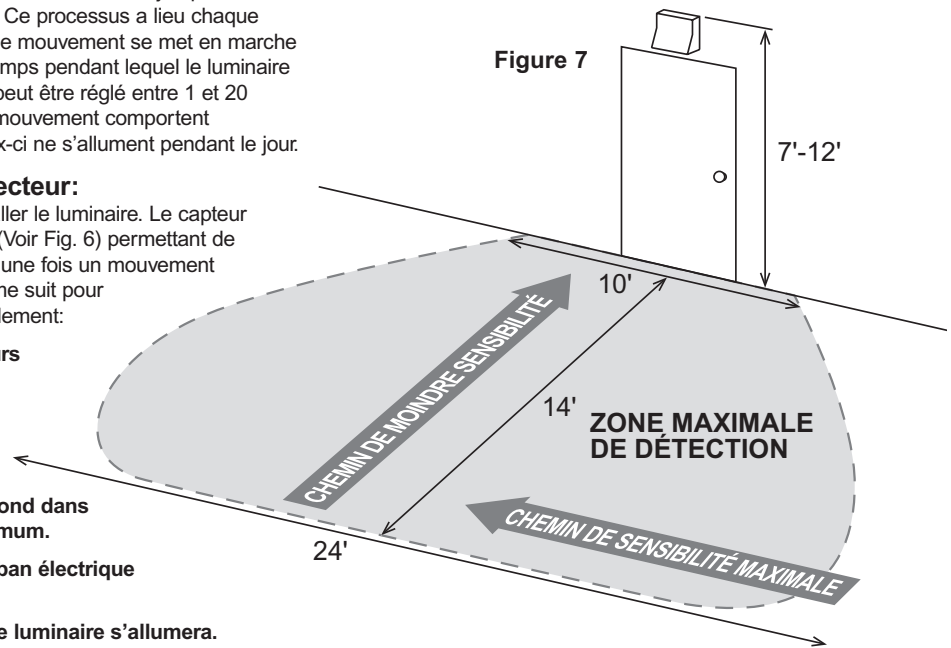

Figure 7



REMARQUE: Il est important de comprendre que la sensibilité du détecteur de mouvement change en fonction de la distance du capteur et du type de mouvement perçu par le détecteur. Généralement, la sensibilité la plus élevée et la plus grande zone de détection ont lieu quand le mouvement se produit parallèlement au détecteur. Quand un objet se déplace directement vers le luminaire, celui-ci est dans son état de moindre sensibilité (Voyez Fig. 7). Pour les objets se déplaçant directement vers ou à l'opposé du luminaire, une réduction d'au moins la moitié de la distance de détection est possible.

Le détecteur de ce luminaire fonctionne en détectant les différences de température entre l'objet en mouvement et son environnement. Si l'objet en mouvement est à la même température exactement que son environnement, le détecteur éprouvera de la difficulté à détecter le mouvement. Comme référence, la température corporelle normale d'une personne est de 98,5°F (37°C). Donc pendant les nuits où la température extérieure est comprise entre 98°F et 99°F (36,6°C et 37,2°C), la capacité du détecteur à détecter des déplacements de personnes sera réduite.