

IB518368ML

HALO

SLDSL4xMWR Series Instructions SLDSL4xMWR Instrucciones Serie SLDSL4xMWR Directives Serie

Packaging Contents / Contenidos del embalaje / Contenu de l'emballage

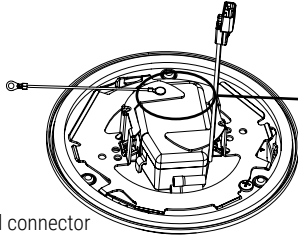

- A.** SLD and connector
SLD y conector
SLD et connecteur



- B.** Supply Wire Adapter (Required to be installed onto fixture per instructions)
Fil d'alimentation Adapter (à installer sur le luminaire conformément aux instructions.)
El cable de suministro Adapter (deben instalarse en la luminaria conforme a las instrucciones.)

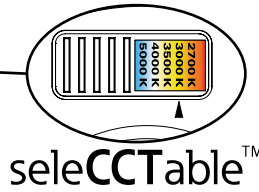

Selector Switch (2700K, 3000K, 3500K, 4000K, 5000K)

Choose your favorite correlated color temperature (CCT) from 5 options using the switch.

Sélecteur (2700K, 3000K, 3500K, 4000K, 5000K)

Choisissez votre température de couleur corrélée préférée (CCT) de 5 options en utilisant le commutateur.

Interruptor selector (2700K, 3000K, 3500K, 4000K, 5000K)

Elija su temperatura favorita de color correlacionada (CCT) de 5 opciones utilizando el interruptor.



- C.** (2) #6-32 x 7/8 in. and (2) #8-32 x 1 in. junction box screws (use the size that fits your junction box)
(2) Vis #6-32 x 7/8 et (2) #8-32 x 1 pour boîte de jonction (utiliser la taille adaptée à votre boîte de jonction)
(2) Tornillos #6-32 x 7/8 pulg. y (2) tornillos #8-32 x 1 pulg. para montaje de la caja de conexión (utilice el tamaño que mejor se adecua a su caja de conexión)

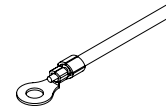

- D.** Green ground wire
Mise à la terre verte
Cable de conexión a tierra verde

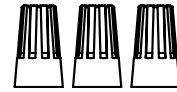

- E.** (3) Wire Nuts
(3) Noix de Fil
(3) Tuercas para Alambre

ITEMS REQUIRED

(Purchase separately)

- #2 Philips Screwdriver
- Gloves

ARTICLES NÉCESSAIRES

(à acheter séparément)

- Tournevis à tête cruciforme no 2
- Gants

ARTÍCULOS NECESARIOS

(se compran por separado)

- Destornillador Philips nº 2
- Guantes

IMPORTANT SAFETY INSTRUCTIONS

When using product, basic precautions should always be followed, including the following:

- Heed all warnings, including below warnings AND those included on product.
- HALO recessed housings (fixtures) and retrofits are designed to meet the latest NEC requirements and are UL/cUL listed in full compliance with UL 1598. Before attempting installation of any recessed housing check your local electrical code. This code sets the wiring standards for your locality and should be carefully studied before starting.

IMPORTANTES INSTRUCCIONES DE SEGURITÉ

Des précautions de base doivent être suivies lors de l'utilisation de ce produit, incluant :

- Le respect de tous les avertissements incluant les avertissements ci-dessous ET ceux indiqués sur le produit.
- Les boîtiers encastrés HALO® et les boîtiers de module sont conçus pour répondre aux exigences récentes de la NEC et sont répertoriés UL/cUL et entièrement conformes à la norme UL 1598. Vérifiez le Code de l'électricité de votre région avant d'installer tout boîtier encastré. Ce Code stipule les normes de câblage selon votre région et doit être étudié attentivement avant de commencer.

INSTRUCCIONES IMPORTANTES DE SEGURIDAD

Cuando utilice el producto, deben seguirse siempre las precauciones básicas, entre las que se incluyen:

- Respetar todas las advertencias, incluidas las advertencias siguientes Y las incluidas en el producto.
- Las alojamientos empotradas (apliques) y lámparas retrofits de HALO® están diseñadas para satisfacer los últimos requisitos de NEC y son aptas con UL/cUL y en completo cumplimiento con la norma UL 1598. Antes de intentar la instalación de cualquier lámpara retrofit de alojamiento empotrada, verifique el código eléctrico local. Este código establece los estándares de cableado para su localidad y debe estudiarse con cuidado antes de comenzar.

WARNING

- Read and follow these instructions.

 **Risk of Fire - MINIMUM 90°C SUPPLY CONDUCTORS.** If uncertain, consult an electrician.

 **Risk of Electric Shock -** To avoid possible electrical shock, be sure that power supply is turned off at fuse box or circuit breaker before installing or servicing luminaire.

 **Risk of Fire/Electric Shock -** LED Retrofit Kit installation requires knowledge of luminaires electrical systems. If not qualified, do not attempt installation. Contact a qualified electrician. Luminaire wiring and electrical parts may be damaged when drilling for installation of LED retrofit kit. Check for enclosed wiring and components.

 **Risk of Fire/Electric Shock -** Install this kit only in luminaires that have the construction features and dimensions shown in the photographs and/or drawings and where the input rating of the retrofit kit does not exceed the input rating of the luminaire.

- To prevent wiring damage or abrasion, do not expose wiring to edges of sheet metal or other sharp objects.

CAUTION

 **Edges may be Sharp -** Wear gloves while handling.

- Connect fixture to a 120 volt, 60 Hz power source. Any other connection voids the warranty.
- THIS PRODUCT MUST BE INSTALLED IN ACCORDANCE WITH THE APPLICABLE INSTALLATION CODE BY A PERSON FAMILIAR WITH THE CONSTRUCTION WITH THE CONSTRUCTION AND OPERATION OF THE PRODUCT AND THE HAZARDS INVOLVED.
- This device complies with Part 15 of the FCC Rules. Operation is subject to the following two conditions: (1) this device may not cause harmful interference, and (2) this device must accept any interference received, including interference that may cause undesired operation.
- This device complies with ISED ICES Standard Canada ICES-005(B) / NMB-005 (B).
- Do not make or alter any open holes in an enclosure of wiring or electrical components during kit installation.
- Please examine all parts that are not intended to be replaced by the retrofit kit for damage and replace any damaged parts prior to installation of the retrofit kit.
- THIS DEVICE IS NOT INTENDED FOR USE WITH EMERGENCY EXITS.
- FOR CANADA ONLY PER CSA C22.2 NO. 250.1-16, RETROFITS FOR LUMINAIRE CONVERSION: THE RETROFIT KIT IS ACCEPTED AS A COMPONENT OF A LUMINAIRE WHERE THE SUITABILITY OF THE COMBINATION SHALL BE DETERMINED BY AUTHORITIES HAVING JURISDICTION. PRODUCT MUST BE INSTALLED BY A QUALIFIED ELECTRICIAN IN ACCORDANCE WITH THE APPLICABLE AND APPROPRIATE ELECTRICAL CODES. THE INSTALLATION GUIDE DOES NOT SUPERSEDE LOCAL OR NATIONAL REGULATIONS FOR ELECTRICAL INSTALLATIONS.

SAVE THESE INSTRUCTIONS AND WARNINGS.

AVERTISSEMENT

- Lisez et suivez ces instructions.

 **Risque d'incendie -** CONDUCTEURS D'ALIMENTATION DE 90 °C MIN. Consultez un électricien en cas de doute.

 **Risque de chocs électriques -** Pour éviter la possibilité d'électrocution, assurez-vous que la source d'alimentation est hors tension depuis la boîte des fusibles ou le disjoncteur avant d'installer ou de réparer le luminaire.

 **Risque d'incendie/de chocs électriques** L'installation de la trousse de modernisation DEL nécessite la connaissance des systèmes électriques des luminaires. Si vous n'avez pas les compétences nécessaires, ne tentez pas l'installation. Communiquez avec un électricien qualifié. Les fils du luminaire et les pièces électriques peuvent être endommagés lorsque vous percez pour installer la trousse de post-câblage DEL. Vérifiez le câblage et les composants ci-inclus.

 **Risque d'incendie/de chocs électriques** Installez ce kit uniquement dans des luminaires qui ont les caractéristiques de construction et les dimensions indiquées sur les photographies et / ou les dessins et où la puissance d'entrée du kit de rénovation ne dépasse pas la puissance d'entrée du luminaire.

- Pour éviter l'abrasion ou les dommages au câblage, n'exposez pas le câblage aux bords de tôle ou à d'autres objets coupants.

PRÉCAUTION

 **Les bords peuvent être tranchants** Portez des gants lors de la manipulation.

- Raccorder l'appareil d'éclairage à une alimentation 120 V, 60 Hz. Toute autre connexion annule la garantie.
- CE PRODUIT DOIT ÊTRE INSTALLÉ SELON LE CODE D'INSTALLATION PERTINENT, PAR UNE PERSONNE QUI CONNAÎT BIEN LE PRODUIT ET SON FONCTIONNEMENT AINSI QUE LES RISQUES INHÉRENTS.
- Cet appareil est conforme au chapitre 15 des règlements FCC. La mise en œuvre est sous réserve des deux conditions suivantes : (1) Cet appareil ne provoque pas de brouillage nuisible, et (2) Cet appareil doit accepter toute interférence reçue, notamment l'interférence qui pourrait provoquer un fonctionnement indésirable.
- Cet appareil est conforme à la norme ISED ICES Canada ICES-005 (B) / NMB-005 (B).
- Ne pas faire ou modifier les trous ouverts dans une enceinte de câblage ou de composants électriques pendant l'installation du kit.
- Veillez examiner toutes les pièces qui ne sont pas destinées à être remplacées par le kit de modernisation pour détecter les dommages éventuels et remplacez toutes les pièces endommagées avant l'installation du kit de modernisation.
- CET APPAREIL N'EST PAS CONÇU POUR ÊTRE UTILISÉ AVEC DES ISSUES DE SECOURS.

ADVERTENCIA

- Lea y siga estas instrucciones.

 **Riesgo de incendio - UTILICE** CONDUCTORES DE SUMINISTRO QUE SOPORTEN UN MÍNIMO DE 90°C. Si no está seguro consulte a un electricista.

 **Riesgo de choque eléctrico** Para evitar una posible descarga eléctrica, asegúrese de que el suministro de alimentación esté apagado en la caja de fusibles o en el disyuntor antes de instalar o mantener la luminaria.

 **Riesgo de incendio/choque eléctrico -** La instalación del Kit de Retrofit LED requiere el conocimiento de sistemas eléctricos de luminarias. Si no está calificado, no intente la instalación. Consulte a un electricista calificado. El cableado de la luminaria y las piezas eléctricas se puede dañar cuando haga la perforación para instalar el kit adaptador LED. Revise las conexiones y los componentes interiores.

 **Riesgo de incendio/choque eléctrico -** Instale este kit solo en luminarias que tengan las características y dimensiones de construcción que se muestran en las fotografías y / o dibujos y donde la clasificación de entrada del kit de actualización no exceda la clasificación de entrada de la luminaria.

- Para prevenir daños o rozaduras en los cables, no los exponga a los bordes de láminas metálicas o de otros objetos cortantes.

PRECAUCIÓN

 **Los bordes pueden cortar** Use guantes durante la manipulación.

- Conecte el accesorio a una fuente de energía de 120 Voltios, 60 Hz. Cualquier otro tipo de conexión anula la garantía.
- ESTE PRODUCTOR DEBE SER INSTALADO SEGUN EL CODIGO DE INSTALACION APLICABLE POR UNA PERSONA QUE CONOZCA LA CONSTRUCCION Y EL FUNCIONAMIENTO DEL PRODUCTO Y LOS RIESGOS QUE SUPONE.
- Este dispositivo cumple con parte 15 de las reglas de FCC. SU operación está sujeta a las siguientes condiciones: (1) Este dispositivo no puede causar interferencia dañina, y (2) este dispositivo puede recibir interferencia, incluyendo aquella que puede causar una operación no deseada del dispositivo.
- Este dispositivo cumple con la norma ISED ICES Canada ICES-005 (B) / NMB-005 (B).
- No realice ni modifique ningún orificio abierto en un recinto de cableado o componentes eléctricos durante la instalación del kit.
- Examine todas las piezas que no están destinadas a ser reemplazadas por el kit de actualización en busca de daños y reemplace las piezas dañadas antes de la instalación del kit de actualización.
- ESTE DISPOSITIVO NO ESTÁ DISEÑADO PARA USARSE CON SALIDAS DE EMERGENCIA.
- PARA CANADÁ SOLO SEGUN CSA C22.2 NO. 250.1-16, MODIFICACIONES PARA LA CONVERSIÓN DE LUMINARIAS: EL KIT DE MODIFICACIÓN SE ACEPTA COMO UN COMPONENTE DE UNA LUMINARIA DONDE

- POUR LE CANADA UNIQUEMENT CONFORMÉMENT À LA NORME CSA C22.2 N ° 250.1-16, MODIFICATIONS POUR LA CONVERSION DE LUMINAIRES: LE KIT DE MODIFICATION EST ACCEPTÉ COMME COMPOSANT D'UN LUMINAIRE OÙ L'ADÉQUATION DE LA COMBINAISON DOIT ÊTRE DÉTERMINÉE PAR LES AUTORITÉS COMPÉTENTES. LE PRODUIT DOIT ÊTRE INSTALLÉ PAR UN ÉLECTRICIEN QUALIFIÉ CONFORMÉMENT AUX CODES ÉLECTRIQUES APPLICABLES ET APPROPRIÉS. LE GUIDE D'INSTALLATION NE REMPLACE PAS LES RÉGLEMENTATIONS LOCALES OU NATIONALES RELATIVES AUX INSTALLATIONS ÉLECTRIQUES.

LA IDONEIDAD DE LA COMBINACIÓN SERÁ DETERMINADA POR LAS AUTORIDADES COMPETENTES. EL PRODUCTO DEBE SER INSTALADO POR UN ELECTRICISTA CALIFICADO DE ACUERDO CON LOS CÓDIGOS ELÉCTRICOS APLICABLES Y APROPIADOS. LA GUÍA DE INSTALACIÓN NO REEMPLAZA LAS REGULACIONES LOCALES O NACIONALES PARA INSTALACIONES ELÉCTRICAS.

GUARDE ESTAS INSTRUCCIONES Y ADVERTENCIAS.

CONSERVEZ CES INSTRUCTIONS ET CES AVERTISSEMENTS.

DIMMING

Halo SLD is designed for dimming with many 120V Leading Edge (LE) and Trailing Edge (TE) phase control dimmers. Dimming capability may be enhanced with select dimmers that feature low end trim adjustment. (Consult dimmer manufacturer for specific load compatibility and application information. Note some dimmers require a neutral in the wallbox.) For the latest Halo SLD product information, please refer to specifications online at www.cooperlighting.com.

DETERMINING WHICH INSTALLATION METHOD TO USE

This module can be mounted to recessed mounted standard ceiling/wall junction boxes with junction box bracket or installed into 4 inch recessed housings with friction clips using the SLD accessory kit (SLDACCKIT) sold separately.



Risk of electric shock. Disconnect power at fuse or circuit breaker before installing or servicing.

ELECTRICAL JUNCTION BOXES

Mounting to recessed mounted standard junction boxes

NOTE: The module installs onto many standard recessed ceiling and wall mounted junction boxes (Fig. 1).

- 4" octagon
- 4" round
- 3-1/2" round new work
- 3-1/2" round old work

(Box types and site condition vary. Installer to ensure compatibility at fit, wiring and proper mounting.)

The junction box must be a minimum 1-1/2 inch in depth for proper installation. Recommended boxes shown in Fig 1.

This luminaire consumes 3 cubic inches of electrical box space.

Fig. 1

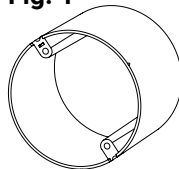

Round - Recommend 2" depth (1-1/2" minimum)

Rond - 5 cm (2 po) de profondeur sont recommandés (3,80 cm (1-1/2 po) au minimum)

Redonda: Se recomienda una profundidad de 5,08 cm, o 3,81 cm como mínimo (2 pulgadas, o 1-1/2 pulgadas como mínimo)

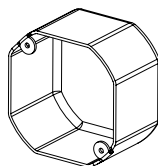

Octagonal - Recommend 2" depth (1-1/2" minimum)

Octogonal - 5 cm (2 po) de profondeur sont recommandés (3,80 cm (1-1/2 po) au minimum)

Octogonal: Se recomienda una profundidad de 5,08 cm, o 3,81 cm como mínimo (2 pulgadas, o 1-1/2 pulgadas como mínimo)

GRADATION

Le modèle SLD de Halo est conçu pour varier l'intensité de plusieurs gradateurs à commande de phase de 120 V à bord d'attaque et à bord de fuite. La capacité de gradation peut être augmentée avec les gradateurs sélectionnés comportant une garniture à extrémité inférieure. (Consultez le fabricant du gradateur pour connaître la compatibilité de tension spécifique et les renseignements d'installation. Remarque : Certains gradateurs nécessitent une boîte murale avec un fil neutre.) Pour obtenir les renseignements récents et les spécifications au sujet du produit SLD de Halo, veuillez visiter le site www.cooperlighting.com.

DÉTERMINATION DE LA MÉTHODE À UTILISER

Ce module peut être installé sur les boîtes de jonction plafond/mur standards encastrées avec un support pour la boîte de jonction ou dans des boîtiers encastrés de 10,16 cm (4 pouces) avec des pinces à friction à l'aide du kit d'accessoires SLD (SLDACCKIT) vendu séparément.



Risque d'électrocution. Coupez l'alimentation électrique depuis le fusible ou le disjoncteur avant l'installation ou l'entretien.

BOÎTES DE DISTRIBUTION ÉLECTRIQUES

Montage sur boîtes de jonctions classiques encastrées

REMARQUE : Ce boîtier de module s'installe sur plusieurs boîtes de jonction encastrées au plafond ou sur des boîtes de jonctions murales classiques (Fig. 1).

- Octogonale 10,2 cm (4 po)
- Ronde 10,2 cm (4 po)
- Ronde 8,9 cm (3 1/2 po) - nouvelle
- Ronde 8,9 cm (3 1/2 po) - précédente

(Les types de boîtes et conditions d'installation varient.) L'installateur doit assurer la compatibilité d'adaptation, du câblage et le montage adéquat.)

La boîte de jonction doit être installée à 3,8 cm (1-1/2 po) de profondeur pour respecter une installation adéquate. Boîtes recommandées montrées à Fig. 1. Ce luminaire occupe 49 centimètres cubes (3 pouces cubes) d'espace dans la boîte de branchements.

BOÎTIERS ENCASTRÉS À ÉCLAIRAGE DIRIGÉ VERS LE BAS

AVERTISSEMENT : Risque d'incendie ou de choc électrique. À utiliser seulement avec les boîtiers encastrés suivants.

REMARQUE : KIT D'ACCESSOIRES SLD NÉCESSAIRE (VENDU SÉPARÉMENT).

ATENUACIÓN

El Montaje en superficie universal (SLD) de HALO está diseñado para atenuar con varios atenuadores de control de fase de borde delantero (LE, Leading Edge) y borde posterior (TE, Trailing Edge) de 120 V. Se puede aumentar la capacidad de atenuación utilizando algunos atenuadores con un bajo ajuste de la terminación del extremo. (Consulte con el fabricante del atenuador para ver la compatibilidad de carga específica y los datos de aplicación. Tenga en cuenta que algunos atenuadores requieren una conexión neutra en la caja de la pared). Para ver la información más reciente sobre los productos SLD de HALO, consulte las especificaciones en línea en www.cooperlighting.com.

DETERMINAR QUÉ MÉTODO DE INSTALACIÓN USAR

Este módulo se puede montar sobre cajas de derivación estándar de techo o pared de montaje empotrado con el soporte de la caja de derivación o instalado en alojamientos empotrados de 10,16 cm (4 pulgadas) con sujetadores de fricción utilizando el kit de accesorios SLD (SLDACCKIT) que se vende por separado.



Riesgo de descarga eléctrica. Corte la alimentación desde el fusible o el disyuntor antes de realizar tareas de instalación o mantenimiento.

CAJAS DE EMPALMES ELÉCTRICAS

Montaje en cajas de empalme empotradas estándares

NOTA: La lámpara retrofit se instala en gran cantidad de cajas de empalmes estándares empotradas en cielo raso y montadas en la pared (Fig. 1).

- Octagonal de 10,2 cm (4")
- Redonda de 10,2 cm (4")
- Redonda de 8,9 cm (3-1/2") para nueva instalación
- Redonda de 8,9 cm (3-1/2") para vieja instalación

(Los tipos de cajas y las condiciones del sitio pueden variar. La persona que realiza la instalación debe garantizar la compatibilidad de encastre, el cableado y el montaje adecuado.)

La caja de empalmes debe estar a 3,8 cm (1-1/2 pulgadas) de profundidad para una instalación adecuada. Las cajas recomendadas se muestran en la Fig. 1.

Esta luminaria consume 49 centímetros cúbicos (3 pulgadas cúbicas) de espacio dentro de la caja eléctrica.

ALOJAMIENTOS ATENUANTES EMPOTRADAS

ADVERTENCIA: Riesgo de incendio o de descarga eléctrica. Para usar únicamente con las siguientes lámparas empotradas

NOTA: SE NECESITA KIT DE ACCESORIOS SLD (SE VENDE POR SEPARADO).

RECESSED DOWNLIGHT HOUSINGS

WARNING: Risk of Fire or Electric Shock. For Use only with the following recessed housings.

NOTE: SLD ACCESSORY KIT NEEDED (SOLD SEPERATELY).

- The SLD LED module comes with a dedicated LED connector for California Title 24 Compliance and is UL Listed for installation into Halo recessed LED housings (see housing list).
- The SLD series can be used with an E26 Edison screw base adapter to retrofit standard screw base recessed housings. (SLD accessory kit, SLDACCKIT, sold separately).
- **HALO® LED:** H995ICAT, H995RICAT, H245ICAT, H245RICAT
- **HALO®:** H99ICAT, H99RTAT, H99TAT, E4ICATSB, E4TATSB, E4RTATSB, H45ICAT*, H45RICAT*, H450FR2ICAT*
- **Utilitech:** CR04ICAT
- **Thomas:** PS4
- **Lithonia:** L3, L3R
- **Commercial Electric:** HBR2000BA*, HBR2000R*
- **Juno:** TCI*, TCIR*
- **Progress Lighting:** P830-TG*, P832-TG

For additional information, please refer to the latest Halo LED Specification sheet found at www.cooperlighting.com.

Mounting to a junction box:

1. Remove 1 retaining screw next to J box mounting bracket from the SLD (see Fig. 2).
2. Remove the J box mounting bracket by holding the SLD and rotating the bracket counterclockwise.
3. Cut off the eyelet from the loose end of the ground wire if present.
4. Connect the Supply Wire Adapter to the house supply wire. Using the included wire nuts, connect adapter black wire to hot supply wire and connect adapter white wire to supply neutral wire. Connect the ground wire (attached to the bracket) to the ground wire in the junction box using the included wire nut (Fig. 3).
5. Arrange the wires into the back of the junction box.
6. Align appropriate holes (Fig 4) in the mounting bracket with the holes in the junction box. Using 2 of the longer screws (either #6 or #8 screws depending on the size of the holes in your junction box) attach the mounting bracket to the junction box. Tighten screws until bracket is flush with the ceiling. Do not over-tighten screws or fixture will not be tight to ceiling (Fig. 5). For wet location rating, SLD must be flush to the ceiling.
7. Connect the orange plug of the Supply Wire adapter to the orange plug of the SLD and arrange orange connection behind mounting bracket.
8. Align the bracket hook with the SLD slot marked with an arrow as shown in Fig. 6 and engage the SLD to the bracket. Turn the SLD a few degrees clockwise to lock.

- Les boîtiers de module SLD sont livrés avec un connecteur DEL dédié et sont conformes au chapitre 24 de la Californie et répertoriés UL pour l'installation à l'intérieur des boîtiers DEL encastrés de Halo (consultez la liste des boîtiers).
- La série SLD peut être utilisée avec un adaptateur de base à vis E26 Edison pour moderniser les boîtiers encastrés à base de vis standard. (Kit d'accessoires SLD, SLDACCKIT, vendu séparément).
- **HALO® LED:** H995ICAT, H995RICAT, H245ICAT, H245RICAT
- **HALO®:** H99ICAT, H99RTAT, H99TAT, E4ICATSB, E4TATSB, E4RTATSB, H45ICAT*, H45RICAT*, H450FR2ICAT*
- **Utilitech:** CR04ICAT
- **Thomas:** PS4
- **Lithonia:** L3, L3R
- **Commercial Electric:** HBR2000BA*, HBR2000R*
- **Juno:** TCI*, TCIR*
- **Progress Lighting:** P830-TG*, P832-TG

Pour plus d'informations, s'il vous plaît se référer à la feuille de spécifications dernière Halo LED disponibles à www.cooperlighting.com.

Montage sur boîte de jonction :

1. Retirez les une (1) hélice de fixation près du support de fixation de la boîte de jonction du boîtier de la SLD (consultez Fig. 2).
2. Retirez le support de fixation de la boîte de jonction en tenant le boîtier le SLD et en tournant le support vers la gauche.
3. Coupez l'oeillet de l'extrémité lâche du fil de terre le cas échéant.
4. Raccordez l'adaptateur du fil d'alimentation aux fils d'alimentation domestiques. Avec le serre-fil fourni, raccordez le faisceau électrique noir au fil d'alimentation courant et raccordez le faisceau électrique blanc au fil d'alimentation neutre. Raccordez le fil de mise à la terre (fixé au support) au fil de mise à la terre de la boîte de jonction en utilisant les serre-fils fournis (Fig. 3).
5. Poussez les fils vers l'arrière de la boîte de jonction.
6. Alinez les orifices appropriés (Fig. 4) du support de fixation avec les orifices de la boîte de jonction. Avec les deux (2) vis longues (vis no 6 ou no 8 selon la dimension des orifices de votre boîte de jonction), fixez le support de fixation à la boîte de jonction. Serrez les vis jusqu'à ce que le support soit à niveau avec le plafond. Ne serrez pas excessivement les vis pour éviter que le boîtier ne se positionne pas près du plafond (Fig. 5). Le module SLD doit être à niveau avec le plafond afin de respecter la caractéristique pour endroits humides.
7. Raccordez la fiche orange au faisceau électrique d'alimentation à la prise orange des boîtiers de module SLD et positionnez le raccord orange derrière le support de fixation.

- El módulo de lámparas SLD vienen con un conector LED exclusivo según lo establecido por el Título 24 de California y apto para UL para la instalación en las alojamientos empotradas Halo con LED (ver lista de alojamientos).
- El módulo de lámparas SLD con LED también incluyen un adaptador para base atornillable Edison E26 para dar lugar a alojamientos ICAT para base atornillable estándar.
- **HALO® LED:** H995ICAT, H995RICAT, H245ICAT, H245RICAT
- **HALO®:** H99ICAT, H99RTAT, H99TAT, E4ICATSB, E4TATSB, E4RTATSB, H45ICAT*, H45RICAT*, H450FR2ICAT*
- **Utilitech:** CR04ICAT
- **Thomas:** PS4
- **Lithonia:** L3, L3R
- **Commercial Electric:** HBR2000BA*, HBR2000R*
- **Juno:** TCI*, TCIR*
- **Progress Lighting:** P830-TG*, P832-TG

Para obtener información adicional, por favor consulte la hoja de especificaciones último Halo LED encontrar en www.cooperlighting.com.

Montaje en una caja de empalme:

1. Quite los un tornillo de retención contiguos al soporte de montaje de la caja de empalme des de la SLD (ver Fig 2).
2. Quite el soporte de montaje de la caja de empalme sosteniendo el SLD y rotando el soporte a la izquierda.
3. Corte el ojal del extremo suelto del cable de conexión a tierra, si hubiera uno.
4. Conecte el adaptador del cable de suministro al alojamiento de los cables de suministro. Use las tuercas para cables incluidas, conecte el cable negro del arnés al cable de suministro vivo y conecte el cable blanco del arnés al cable de suministro neutro. Conecte el cable a tierra (ajustado al soporte) al cable a tierra de la caja de empalme usando las tuercas para cable incluidas (Fig. 3).
5. Acomode los cables en la parte trasera de la caja de empalme.
6. Alinee los orificios adecuados (Fig. 4) en el soporte de montaje con los orificios de la caja de empalme. Utilizando dos de los destornilladores largos (ya sea el nº 6 o el nº 8, dependiendo del tamaño de los orificios de su caja de empalme) adjunte el soporte de montaje a la caja de empalme. Ajuste los tornillos hasta que el soporte quede al ras del techo. No ajuste por demás los tornillos para que el aplique no quede muy tirante en el techo (Fig. 5). Para que sea apto para ubicaciones húmedas, el SLD debe quedar al ras con el techo.
7. Conecte el enchufe naranja del arnés del cable de suministro al cable naranja de la lámpara retrofit SLD con LED y acomode la conexión naranja detrás del soporte de montaje.

Fig. 2

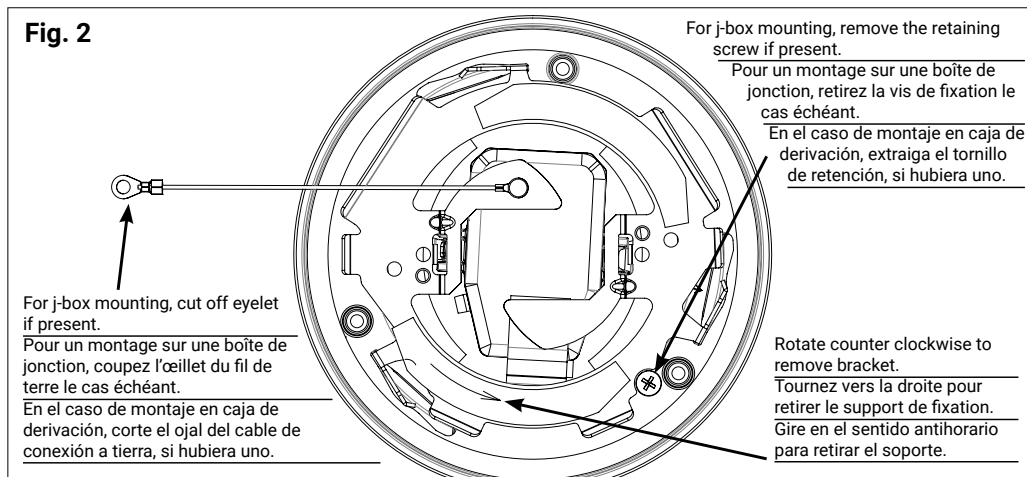
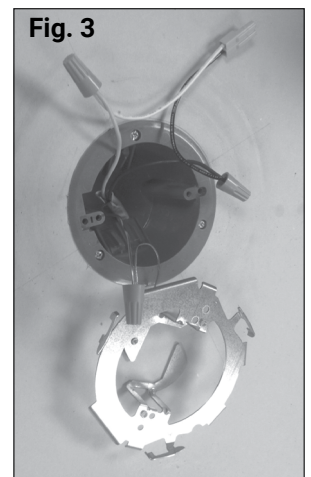

Fig. 3



Mounting to recessed housings

Note: SLD ACCESSORY KIT NEEDED (SOLD SEPERATELY).

1. Install (1) #8-32-1/4" bracket locking screw if not already installed (Fig. 7).
2. Use the provided #8-32 x 1/4 in. screws to attach the friction mount clip to the mounting bracket (Fig. 7).

8. Alignez le crochet du support avec la fente du module SLD marquée d'une flèche, comme montré à la Fig. 6, puis insérez le SLD au support. Tournez le boîtier de module SLD sur quelques degrés vers la droite pour le verrouiller.

8. Alinee el gancho del soporte con la ranura del módulo marcada con una flecha como se muestra en la Figura 6 y enganche el SLD en el soporte. Gire la lámpara SLD con LED unos grados hacia la derecha para fijarla.

Montage sur boîtiers encastrés

REMARQUE : KIT D'ACCESSOIRES SLD NÉCESSAIRE (VENDU SÉPARÉMENT).

1. Installez (1) vis de blocage de support n° 8-32 x 6,3 mm (1/4 po) si elle n'est pas déjà installée (Fig. 7).
2. Utilisez les vis n° 8-32 x 6,35 mm (#8-32 x 1/4 in.) fournies pour installer l'attache de friction au support de fixation (Fig. 7).

Montaje en alojamientos empotradas

NOTA: SE NECESITA KIT DE ACCESORIOS SLD (SE VENDE POR SEPARADO).

1. Coloque (1) tornillo de bloqueo del soporte N.º 8 - 32 x 1/4", si no se encuentra colocado aún (Fig. 7).
2. Utilice los tornillos incluidos N.º 8-32 x 1/4 pulg. para sujetar el gancho de montaje de fricción al soporte de montaje (Fig. 7).

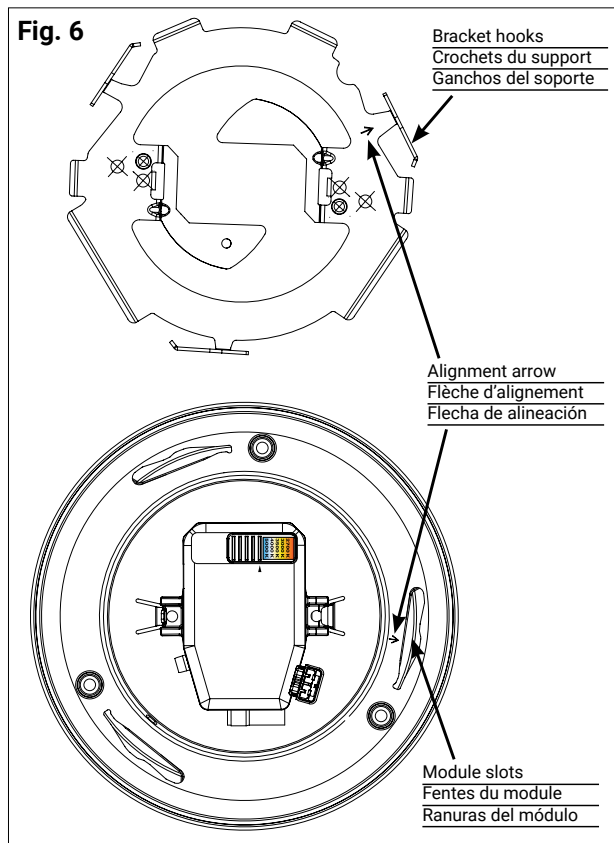
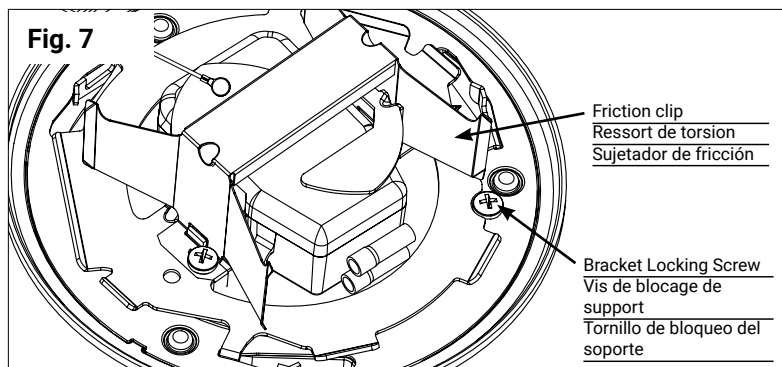
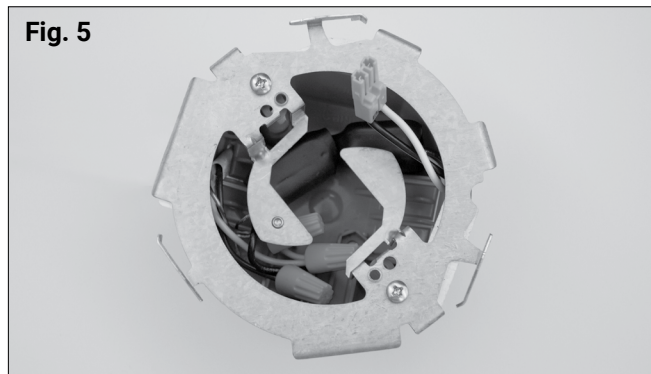
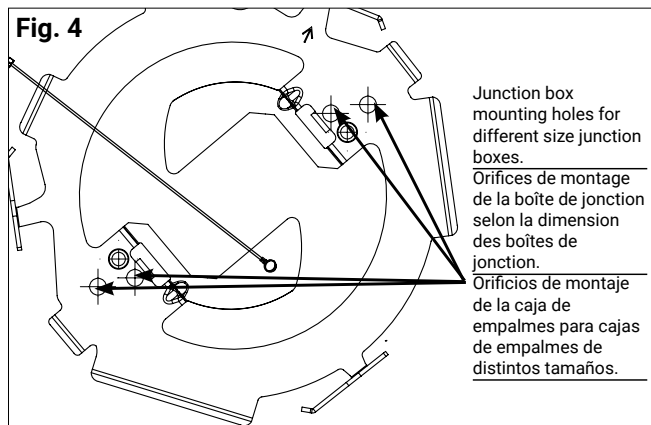

GROUND WIRE ATTACHMENT IN RECESSED HOUSINGS

NOTE: Ground wire must be securely installed to the housing.

Connection to housing may vary depending on model. Three connection methods are described below.

- Use existing screw inside housing (Fig. 8).
- Use existing nut or wingnut on existing stud (Fig. 9).
- Use supplied #8 screw in existing hole (Fig. 10).

Note: If no hole exists, use #8 self drilling sheet metal screw to attach ground wire.

RACCORDEMENT DU FIL DE MISE À LA TERRE AUX BOÎTIERS ENCASTRÉS

REMARQUE : Le fil de mise à la terre doit être installé solidement au boîtier.

Le raccordement au boîtier peut être différent selon le modèle. Les trois méthodes de raccordement sont décrites ci-dessous.

- Utilisez la vis installée à l'intérieur du boîtier (Fig. 8).
- Utilisez l'écrou ou écrou aile existant sur le plot de contact existant (Fig. 9)
- Utilisez la vis n° 8 fournie dans l'orifice existant (Fig. 10).

Remarque : En l'absence d'orifice, utilisez une vis à métal autotaraudeuse pour fixer le fil de mise à la terre.

AJUSTE DEL CABLE A TIERRA EN ALOJAMIENTOS EMPOTRADAS

NOTA: El cable a tierra debe estar conectado en forma segura a la alojamiento.

La conexión a la alojamiento puede variar según el modelo. A continuación se describen tres métodos de conexión.

- Utilice el tornillo existente dentro de la alojamiento (Fig. 8).
- Utilice la tuerca o tuerca de ala existente en el pasador existente (Fig. 9).
- Utilice el tornillo n° 8 provisto en el orificio existente (Fig. 10).

Nota: Si no hay orificios, use el tornillo de metal para hoja de taladrado automático n.º 8 para conectar el cable a tierra.

Fig. 8

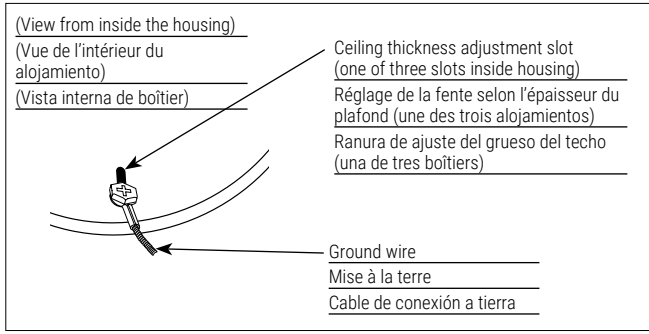

Fig. 9

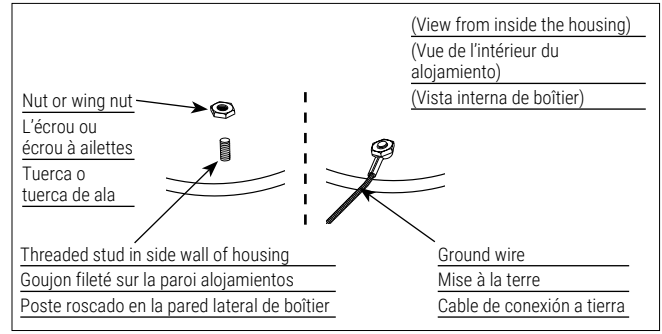

Fig. 10

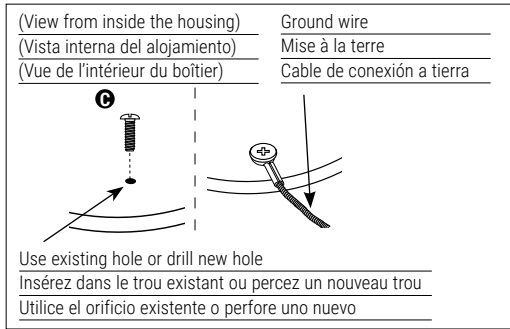
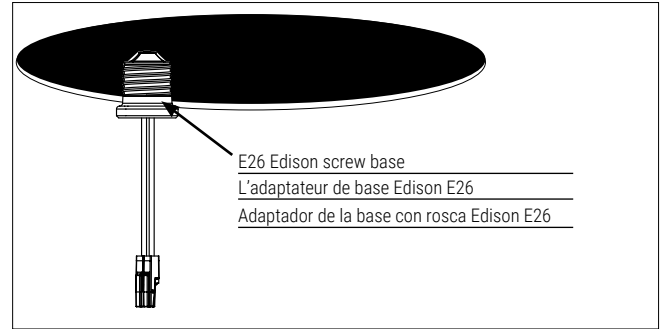

Fig. 11



SLD INSTALLATION OR RETROFIT INTO E26 EDISON SCREW BASE RECESSED HOUSINGS
NOTE: SLD ACCESSORY KIT NEEDED (SOLD SEPERATELY).

NOTE: Confirm housing is compatible with SLD module. A listing of the most common housings is provided in the HOUSINGS section of these instructions.

1. Remove mounting bracket and plate from inside existing recessed housing (if installed).
- 1a. Ensure bottom edge of housing is flush with ceiling. Adjust height if necessary to ensure a tight finish.
2. Release socket from the housing plate (if installed).
3. Screw Edison base adapter into existing Edison base socket in housing (Fig. 11).
4. Plug orange connector on SLD into the orange connector on Edison screw base adapter (Fig. 12).
5. While wearing gloves squeeze opposing clips together (Fig. 13) until clips fit inside housing then carefully insert SLD into housing allowing springs to expand to hold SLD in housing.
6. Carefully route wires into fixture and push SLD up flush to ceiling surface.

INSTALLATION INTO HALO LED (non-screw base) HOUSINGS H995X SERIES
NOTE: SLD ACCESSORY KIT NEEDED (SOLD SEPERATELY).

NOTES: May be used to meet California Title 24 housings. Washington State Energy Code and International Energy Conservation Code. High Efficacy compliant.

1. Ensure bottom edge of housing is flush with ceiling. Adjust height if necessary to ensure a tight finish.
2. Release socket from the housing plate (if installed).
3. Plug orange connector on SLD into the orange connector in housing (Fig. 12).
4. While wearing gloves squeeze opposing clips together (Fig. 14) until clips fit inside housing then carefully insert SLD into housing allowing springs to expand to hold SLD in housing.
5. Carefully route wires into fixture and push SLD up flush to ceiling surface.

L'INSTALLATION OU POST-CÂBLAGE SLD DANS LES BOÎTIERS ENCASTRÉS À BASE VISSABLE E26 EDISON
REMARQUE : KIT D'ACCESSOIRES SLD NÉCESSAIRE (VENDU SÉPARÉMENT).

REMARQUE : Confirmez la compatibilité du boîtier avec le boîtier de module SLD. Une liste des boîtiers les plus populaires est fournie au chapitre « BOÎTIERS » de ces instructions.

1. Retirez la plaque de fixation et la plaque installées à l'intérieur du boîtier encastré (si installées).
- 1a. Assurez-vous que le bord inférieur du boîtier est à niveau avec le plafond. Ajustez la hauteur si nécessaire pour assurer une installation hermétique.
2. Dégagez la douille de la plaque (si installée).
3. Vissez l'adaptateur de culot à vis Edison dans le boîtier (Fig. 11).
4. Raccordez le connecteur orange du boîtier de module DEL SLD au connecteur orange de l'adaptateur du culot à vis (Fig. 12).
5. Enfilez des gants et pressez et rapprochez les pinces jusqu'à ce que ces dernières puissent être insérées à l'intérieur du boîtier puis insérez le boîtier de module SLD dans le boîtier en relâchant les ressorts jusqu'à ce que le boîtier de module SLD soit soutenu par le logement. (Fig. 13)
6. Acheminez avec soin les fils dans le luminaire et poussez le module SLD vers le haut pour qu'il affleure la surface du plafond.

Installation dans BOÎTIERS (sans culot à vis) DE séries H995X DE HALO
REMARQUE : KIT D'ACCESSOIRES SLD NÉCESSAIRE (VENDU SÉPARÉMENT).

REMARQUES : Peut être utilisé pour respecter l'article 24 de la réglementation californienne relative aux boîtiers. Le code de l'énergie de l'état de Washington et le Code international de la conservation de l'énergie. Conforme à la norme Haute efficacité.

1. Assurez-vous que le bord inférieur du boîtier est à niveau avec le plafond. Ajustez la hauteur si nécessaire pour assurer une installation hermétique.
2. Dégagez la douille de la plaque (si installée).
3. Branchez le connecteur orange sur le module à DEL SLD dans le connecteur orange du boîtier (Fig. 12).

INSTALACIÓN DE SLD O ADAPTADOR EN UN ALOJAMIENTO EMPOTRADO EDISON E26 CON BASE ENROSCABLE
NOTA: SE NECESITA KIT DE ACCESORIOS SLD (SE VENDE POR SEPARADO).

NOTA: Confirme que la alojamiento es compatible con el módulo de lámparas SLD. Se proporciona una lista de las alojamientos más comunes en la sección ALOJAMIENTOS de estas instrucciones.

1. Retire el soporte de montaje y la placa desde el interior de la alojamiento empotrada existente (si están instalados).
- 1a. Asegúrese de que el extremo inferior de la alojamiento esté al ras del techo. Ajuste la altura si es necesario para asegurar un acabado ajustado.
2. Libere el cubo de la placa (si está instalada).
3. Atornille el adaptador de base Edison en el cubo de la base Edison existente de la alojamiento (Fig. 11).
4. Enchufe el conector naranja al módulo de lámparas con LED SLD en el conector naranja del adaptador para base atornillable (Fig. 12).
5. Mientras usa guantes apriete los sujetadores opuestos juntos hasta que los sujetadores encajen en la alojamiento. Luego, inserte con cuidado el módulo SLD en la alojamiento permitiendo que los resortes se expandan para sostener el módulo de lámparas con LED SLD en el alojamiento. (Fig. 13)
6. Con cuidado, pase los cables hacia la luminaria y empuje la SLD hacia arriba al ras con la superficie del techo.

INSTALACIÓN EN ALOJAMIENTOS (sin base con rosca) DE LED HALO SERIE H995X
NOTA: SE NECESITA KIT DE ACCESORIOS SLD (SE VENDE POR SEPARADO).

NOTAS: Se puede usar para cumplir con el Título 24 del código de California sobre alojamientos. El Código de Energía del Estado de Washington y el Código Internacional de Conservación de Energía. Cumple con alta eficacia.

1. Asegúrese de que el extremo inferior de la alojamiento esté al ras del techo. Ajuste la altura si es necesario para asegurar un acabado ajustado.
2. Libere el cubo de la placa (si está instalada).
3. Una el conector naranja en la serie del módulo LED SLD con el conector naranja del alojamiento (Fig. 12).

REPLACING SLD4**Recessed Housing**

1. With fingertips, pull down firmly on trim ring until module is removed from the housing.
2. Disconnect SLD wiring from recessed housing. (LED connector or screw-in Edison base).
3. Remove ground wire from housing.

Electrical Junction Box

1. Rotate trim ring counter clockwise and then lower module.
2. Disconnect wiring.

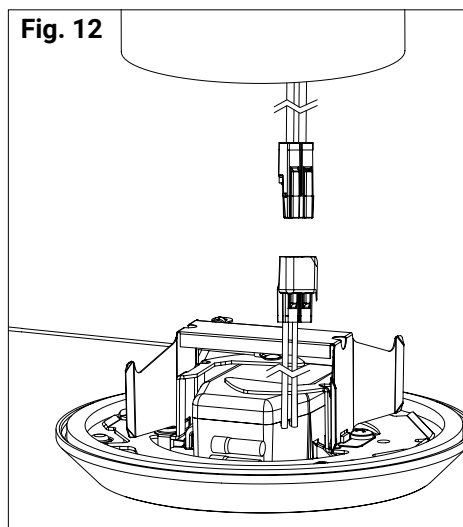

Fig. 12

4. Enfilez des gants et pressez et rapprochez les pinces jusqu'à ce que ces dernières puissent être insérées à l'intérieur du boîtier puis insérez le boîtier de module SLD dans le boîtier en relâchant les ressorts jusqu'à ce que le boîtier de module SLD soit soutenu par le logement. (Fig. 14)
5. Acheminez avec soin les fils dans le luminaire et poussez le module SLD vers le haut pour qu'il affleure la surface du plafond.

REEMPLACEMENT SLD4**Boîtier encastré**

1. Du bout des doigts, abaissez fermement l'anneau de garniture jusqu'à ce que le module sorte du boîtier.
2. Débranchez le câblage du module DEL du boîtier encastré. (Connecteur DEL ou base à culot à vis Edison).
3. Retirez le fil de mise à la terre du boîtier.

Boîte de distribution électrique

1. Tournez l'anneau de garniture vers la gauche et abaissez le module.
2. Débranchez le câblage.

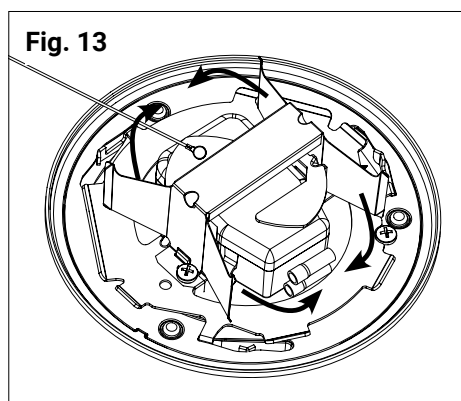

Fig. 13

4. Mientras usa guantes apriete los sujetadores opuestos juntos hasta que los sujetadores encajen en el alojamiento. Luego, inserte con cuidado el módulo SLD en la alojamiento permitiendo que los resortes se expandan para sostener el módulo de lámparas con LED SLD en el alojamiento. (Fig. 14)
5. Con cuidado, pase los cables hacia la luminaria y empuje la SLD hacia arriba al ras con la superficie del techo.

REEMPLAZO SLD4**Alojamiento empotrado**

1. Con la punta de los dedos, tire hacia abajo del anillo de terminación de manera firme hasta extraer el módulo del alojamiento.
2. Desconecte el cableado del módulo LED de la alojamiento empotrada. (conector LED o base Edison atornillable).
3. Retire el cable a tierra del alojamiento.

Caja de empalmes eléctricos

1. Gire el anillo de corte en sentido antihorario y luego baje el módulo.
2. Desconecte el cableado.

5-YEAR LIMITED WARRANTY

THE FOLLOWING WARRANTY IS EXCLUSIVE AND IN LIEU OF ALL OTHER WARRANTIES, WHETHER EXPRESS, IMPLIED OR STATUTORY INCLUDING, BUT NOT LIMITED TO, ANY WARRANTY OF MERCHANTABILITY OR FITNESS FOR ANY PARTICULAR PURPOSE.

Cooper Lighting Solutions ("CLS") warrants to customers that, for a period of five years from the date of purchase, CLS products will be free from defects in materials and workmanship. The obligation of CLS under this warranty is expressly limited to the provision of replacement products. This warranty is extended only to the original purchaser of the product. A purchaser's receipt or other proof of date of original purchase acceptable to CLS. This is required before warranty performance shall be rendered.

This warranty does not apply to CLS products that have been altered or repaired or that have been subjected to neglect, abuse, misuse or accident (including shipping damages). This warranty does not apply to products not manufactured by CLS which have been supplied, installed, and/or used in conjunction with CLS products. Damage to the product caused by replacement bulbs or corrosion or discoloration of brass components are not covered by this warranty.

LIMITATION OF LIABILITY:

IN NO EVENT SHALL CLS BE LIABLE FOR SPECIAL, INDIRECT, INCIDENTAL, OR CONSEQUENTIAL DAMAGES (REGARDLESS OF THE FORM OF ACTION, WHETHER IN CONTRACT, STRICT LIABILITY, OR IN TORT INCLUDING NEGLIGENCE), NOR FOR LOST PROFITS; NOR SHALL THE LIABILITY OF CLS FOR ANY CLAIMS OR DAMAGE ARISING

GARANTIE LIMITÉE DE 5 ANS

LA PRÉSENTE GARANTIE CONSTITUE LA SEULE GARANTIE POUR CE PRODUIT ET PRÉVAUT SUR TOUTE AUTRE GARANTIE, QU'ELLE SOIT EXPRESSE OU TACITE Y COMPRIS, SANS TOUTEFOIS S'Y LIMITER, TOUTE GARANTIE DE QUALITÉ MARCHANDE ET POUR UN USAGE PARTICULIER.

Cooper Lighting Solutions ("CLS") garantit à ses clients, pendant une période de cinq ans à compter de la date d'achat, que ses produits CLS sont exempts de tout défaut de matériaux et de fabrication. En vertu de la présente garantie, l'obligation de CLS se limite expressément à fournir des produits de remplacement. La présente garantie n'est proposée qu'à l'acheteur initial du produit. CLS requiert un reçu ou autre preuve d'achat qu'elle jugera acceptable sur lequel est indiquée la date de l'achat initial. Cette preuve d'achat est requise pour obtenir l'exécution de la garantie.

La garantie ne s'applique pas aux produits CLS qui ont été modifiés ou réparés, ou qui ont fait l'objet d'une négligence ou d'un usage abusif ou inapproprié, ou qui ont été endommagés en raison d'un accident (y compris durant le transport). Cette garantie ne s'applique pas aux produits qui ne sont pas fabriqués par CLS et qui ont été fournis, installés et/ou utilisés avec des produits CLS. Les dommages au produit causés par une ampoule de rechange ou la corrosion, et la décoloration des pièces de laiton ne sont pas couverts par cette garantie.

LIMITATION DES RESPONSABILITÉS :

CLS NE SERA EN AUCUN CAS TENU RESPONSABLE DES DOMMAGES SPÉCIAUX, INDIRECTS, ACCESSOIRES ET CONSÉCUTIFS (QUELLE QUE SOIT LA RAISON, MÊME SI CETTE RESPONSABILITÉ REPOSE SUR UN CONTRAT, LA

GARANTIA LIMITADA DE 5 AÑOS

LA SIGUIENTE GARANTÍA ES EXCLUSIVA Y REEMPLAZA A CUALQUIER OTRA GARANTÍA, YA SEA EXPRESA, IMPLÍCITA O ESTABLECIDA POR LA LEY, INCLUIDA, ENTRE OTRAS, CUALQUIER GARANTÍA DE COMERCIALIZACIÓN O ADAPTACIÓN PARA UN OBJETIVO EN PARTICULAR.

Cooper Lighting Solutions ("CLS") garantiza a los clientes que, durante un período de cinco años a partir de la fecha de compra, los productos de CLS estarán exentos por defectos en materiales y mano de obra. La obligación de CLS bajo esta garantía queda expresamente limitada a la provisión de los productos de repuesto. Esta garantía se extiende solo al comprador original del producto. El recibo del comprador u otra prueba de la fecha de la compra original aceptable para CLS. Esto es necesario antes de dar cuenta de un mal rendimiento bajo garantía. Esta garantía no se aplica a los productos de CLS que han sido alterados o reparados o que han sido objeto de negligencia, abuso, uso indebido o accidente (incluidos los daños de envío). Esta garantía no se aplica a productos no fabricados por CLS que se hayan suministrado, instalado y/o utilizado en conjunto con los productos de CLS. Esta garantía no cubre los daños al producto provocados por el reemplazo de bombillas, corrosión o decoloración de los componentes de bronce.

LIMITACIÓN DE RESPONSABILIDAD:

BAJO NINGUNA CIRCUNSTANCIA CLS SERÁ RESPONSABLE POR DAÑOS ESPECIALES, INDIRECTOS, INCIDENTALES O ACCIDENTALES (INDEPENDIENTEMENTE DE LA FORMA DE ACCIÓN, YA SEA EN CONTRATO, RESPONSABILIDAD ESTRICTA O EXTRA CONTRACTUAL, INCLUIDA

OUT OF OR CONNECTED WITH THESE TERMS OR THE MANUFACTURE, SALE, DELIVERY, USE, MAINTENANCE, REPAIR OR MODIFICATION OF CLS PRODUCTS, OR SUPPLY OF ANY REPLACEMENT PARTS THEREFORE, EXCEED THE PURCHASE PRICE OF CLS PRODUCTS GIVING RISE TO A CLAIM. NO LABOR CHARGES WILL BE ACCEPTED TO REMOVE OR INSTALL FIXTURES.

All returned products must be accompanied by a Return Goods Authorization Number issued by the Company and must be returned freight prepaid. Any product received without a Return Goods Authorization Number from the Company will be refused.

CLS is not responsible for merchandise damaged in transit. Repaired or replaced products shall be subject to the terms of this warranty and are inspected when packed. Evident or concealed damage that is made in transit should be reported at once to the carrier making the delivery and a claim filed with them.

Reproductions of this document without prior written approval of CLS are strictly prohibited.

RESPONSABILITÉ STRICTE, OU DES DÉLITS, Y COMPRIS LA NÉGLIGENCE), NI POUR LA PERTE DE PROFITS, ET MÊME SI LA RESPONSABILITÉ DE CLS POUR DES RÉCLAMATIONS OU DES DOMMAGES FAIT SUITE À LA PRÉSENTE GARANTIE OU EST LIÉE AUX MODALITÉS DES PRÉSENTES, À LA FABRICATION, À LA VENTE, À LA LIVRAISON, À L'UTILISATION, À L'ENTRETIEN, À LA RÉPARATION, OU À LA MODIFICATION DE PRODUITS CLS, OU À LA FOURNITURE DE TOUTE PIÈCE DE RECHANGE CONNEXE, LE COÛT DES DOMMAGES NE PEUT DÉPASSER LE COÛT D'ACHAT DU PRODUIT CLS FAISANT L'OBJET DE LA RÉCLAMATION AU TITRE DE LA PRÉSENTE GARANTIE. AUCUN FRAIS DE MAIN-D'OEUVRE NE SERA REMBOURSÉ POUR ENLEVER OU INSTALLER UN BOÎTIER.

Tout produit retourné doit comporter un numéro d'autorisation de retour de produit fourni par l'entreprise et être expédié port payé. Nous refuserons tout produit qui n'est pas accompagné d'un numéro d'autorisation de retour de produit fourni par l'entreprise.

CLS n'est pas responsable de la marchandise endommagée durant le transport. Les produits réparés ou remplacés seront soumis aux modalités de la présente garantie et seront inspectés au moment d'être emballés. Tout dommage apparent ou non survenant pendant le transport doit être signalé immédiatement au transporteur effectuant la livraison et une réclamation doit être adressée à ce dernier.

La reproduction de ce document est strictement interdite sans l'autorisation préalable par écrit de CLS.

LA NEGLIGENCIA), NI POR LAS PÉRDIDAS DE GANANCIAS; TAMPOCO CLS SERÁ RESPONSABLE POR CUALQUIER RECLAMO O DAÑO QUE SURJA EN RELACIÓN A ESTOS TÉRMINOS O CON LA FABRICACIÓN, VENTA, ENTREGA, USO, MANTENIMIENTO, REPARACIÓN O MODIFICACIÓN DE LOS PRODUCTOS, NI CON EL SUMINISTRO DE CUALQUIER PIEZA DE REPUESTO QUE EXCEDA EL PRECIO DE COMPRA DEL PRODUCTO. NO SE ACEPTARÁN CARGOS POR MANO DE OBRA PARA RETIRAR O INSTALAR LOS ACCESORIOS.

Todos los productos devueltos deben estar acompañados por el Número de Autorización de Bienes Devueltos emitido por la Compañía y debe pagarse el transporte por anticipado. Cualquier producto recibido sin un Número de Autorización de Bienes Devueltos de la Compañía será rechazado.

CLS no es responsable de los daños en la mercadería durante el transporte. Los productos reparados o reemplazados quedan sujetos a los términos de esta garantía y se inspeccionan cuando se embalan. El daño evidente u oculto que se produce en tránsito debe informarse de inmediato al transportista que realiza la entrega y se debe presentar un reclamo.

Las reproducciones de este documento sin previa aprobación por escrito de CLS están estrictamente prohibidas.

FCC Statement

Note: This equipment has been tested and found to comply with the limits for a Class B digital device, pursuant to part 15 of the FCC Rules. These limits are designed to provide reasonable protection against harmful interference in a residential installation. This equipment generates uses and can radiate radio frequency energy and, if not installed and used in accordance with the instructions, may cause harmful interference to radio communications. However, there is no guarantee that interference will not occur in a particular installation. If this equipment does cause harmful interference to radio or television reception, which can be determined by turning the equipment off an on, the user is encouraged to try to correct the interference by one or more of the following measures:

- Reorient or relocate the receiving antenna.
- Increase the separation between the equipment and receiver.
- Connect the equipment into an outlet on a circuit different from that to which the receiver is connected.
- Consult the dealer or an experienced radio/TV technician for help.

Any changes or modifications to this unit not expressly approved by the party responsible for compliance could void the user's authority to operate the equipment.

Énoncé de la FCC

Remarque : Cet équipement a été mis à l'essai et déclaré conforme aux limites établies pour un dispositif numérique de classe B en vertu d'article 15 des règlements de la FCC. Ces limites sont conçues pour assurer une protection raisonnable contre tout brouillage nuisible dans une installation résidentielle. Cet équipement produit utilise et peut émettre des ondes radioélectriques et, s'il n'est pas installé et utilisé conformément aux instructions, il peut créer des parasites nuisibles aux communications radio. Cependant, il n'existe aucune garantie que les interférences ne se produiront pas avec une installation particulière. Si cet équipement cause des brouillages préjudiciables à la réception de la radio ou de la télévision, ce qui peut être déterminé en éteignant et en rallumant l'équipement, l'utilisateur est invité à essayer de corriger ce brouillage au moyen de l'une ou de plusieurs des mesures suivantes :

- Réorienter ou déplacer l'antenne de réception.
- Augmenter la distance entre l'équipement et le récepteur.
- Brancher l'équipement sur une prise indépendante du circuit d'alimentation du récepteur.
- Consulter le détaillant ou un technicien de radio/télévision compétent pour obtenir de l'aide.

Toute modification apportée à cet appareil non expressément approuvée par la partie responsable de la conformité pourrait annuler l'autorité de l'utilisateur à utiliser l'équipement.

Declaración de la FCC

Nota: El equipo ha sido probado y cumple con los límites para un dispositivo digital de Clase B, de conformidad con la parte 15 de las Normas de la FCC. Estos límites están diseñados para proporcionar una protección razonable contra las interferencias dañinas en una instalación residencial. Este equipo genera usos y puede emitir energía de radiofrecuencia y si no se instala y utiliza de acuerdo con las instrucciones, puede causar interferencia dañina en las comunicaciones de radio. Sin embargo, no se puede garantizar que dicha interferencia no ocurra en una instalación determinada. Si este equipo causa interferencia dañina en la recepción de radio o televisión, lo que puede determinarse apagando y encendiendo el equipo, se recomienda al usuario que intente corregir la interferencia mediante una o más de las siguientes medidas:

- Reorientar o reubicar la antena receptora.
- Aumentar la separación entre el equipo y el receptor.
- Conectar el equipo a una toma de corriente en un circuito diferente al que está conectado el receptor
- Consultar con el distribuidor o con un técnico de radio/TV experimentado para obtener ayuda.

Cualquier cambio o modificación a esta unidad no aprobada expresamente por la parte responsable del cumplimiento podría anular la autoridad del usuario para operar el equipo.

Cooper Lighting Solutions
1121 Highway 74 South
Peachtree City, GA 30269
P: 770-486-4800
www.cooperlighting.com

Canada Sales
5925 McLaughlin Road
Mississauga, Ontario L5R 1B8
P: 905-501-3000
F: 905-501-3172

© 2020 Cooper Lighting Solutions
All Rights Reserved
Printed in China
Imprimé en Chine
Impreso en China
Publication No. IB518368ML

Cooper Lighting Solutions is a registered trademark. All trademarks are property of their respective owners.

Cooper Lighting Solutions est une marque de commerce déposée. Toutes les autres marques de commerce sont la propriété de leur propriétaire respectif.

Cooper Lighting Solutions es una marca comercial registrada. Todas las marcas comerciales son propiedad de sus respectivos propietarios.

Product availability, specifications, and compliances are subject to change without notice

La disponibilité du produit, les spécifications et les conformités peuvent être modifiées sans préavis

La disponibilidad de productos, las especificaciones y los cumplimientos están sujetos a cambio sin previo aviso