

DETECTOR COMBINADO DE MONÓXIDO DE CARBONO Y HUMO CON VOZ Y UBICACIÓN

Características:

- Sensores separados para detectar humo y CO; los dos sistemas funcionan de forma independiente
- Voz con ubicación programable
- Señales auditivas y visuales separadas para indicar niveles de alarma de humo o CO
- Energizado mediante dos baterías "AA"
- Gaveta de acceso lateral para un fácil reemplazo de las baterías

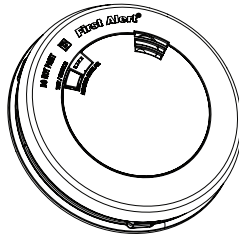

LEA CUIDADOSAMENTE Y CONSERVE ESTAS INSTRUCCIONES:

Esta unidad viene con un manual del usuario que contiene importante información sobre su funcionamiento. Si se va a instalar esta unidad para que la usen otras personas, deje el manual o una copia de éste con los usuarios.

CUMPLE CON LA NORMAS UL 217 Y UL 2034
Modelo PC1200V

M08-0469-012 09/14

© 2014 BRK Brands, Inc. Todos los derechos reservados. Distribuido por BRK Brands, Inc., 3901 Liberty Street Road, Aurora, IL 60504-8122 Atención al Consumidor: (800) 323-9005 • www.firstalert.com

INTRODUCCIÓN

SUGERENCIAS DE SEGURIDAD EN CASO DE INCENDIO

Siga las normas de seguridad y evite situaciones peligrosas: 1) Use en forma correcta todos los materiales relacionados con el hábito de fumar. Nunca fume en la cama; 2) Mantenga los fósforos y encendedores lejos del alcance de los niños; 3) Almacene los materiales inflamables en envases adecuados; 4) Mantenga en buenas condiciones los artefactos eléctricos y no sobrecargue los circuitos eléctricos; 5) Mantenga las cocinas, parrillas para asados, y chimeneas sin grasa ni mugre; 6) Nunca deje algo cocinándose sin atender; 7) Mantenga las estufas portátiles y toda llama abierta, como las de las velas, lejos de materiales inflamables; 8) No deje que se acumulen desperdicios.

Mantenga los detectores limpios y pruébelos semanalmente. Reemplácelas de inmediato si no están funcionando correctamente. Los detectores de humo que no funcionan no pueden alertarle en caso de incendio. Mantenga al menos un extintor de incendios en cada piso y uno adicional en la cocina. Tenga escaleras de escape de incendios u otros medios confiables de escape de un piso superior en caso de que las escaleras queden bloqueadas.

INFORMACIÓN BÁSICA DE SEGURIDAD

¡IMPORTANTE!

- Los Peligros, Advertencias y Precauciones lo alertan sobre instrucciones de funcionamiento importantes o acerca de situaciones potencialmente peligrosas. Preste atención especial a estos artículos.
- Este detector de humo/CO está aprobado para usarse en residencias de una sola familia. NO sirve en usos marinos o en vehículos residenciales.

¡PRECAUCIÓN!

- La combinación de detector de humo y monóxido de carbono cuenta con dos alarmas independientes. El detector CO no está diseñado para detectar incendios ni otro tipo de gas. Sólo indicará la presencia de gas de monóxido de carbono en el sensor. Puede que haya presencia de monóxido de carbono en otras áreas. La alarma de humo no está diseñada para detectar gas, calor o llamas.

¡ADVERTENCIA!

- Este detector de humo/CO no funciona sin baterías activas. Si se retiran las baterías por algún motivo o no se las reemplaza al terminar su vida útil, se anula la protección.
- **NUNCA ignore su detector si se activa la alarma.** Consulte "Si su detector activa la alarma" para obtener más información. No hacerlo podría causar lesiones o la muerte.
- Las funciones de silencio están sólo destinadas a su comodidad y no corrigen problemas. Consulte "Uso de la características de silencio" para obtener detalles. Inspeccione siempre su casa para detectar un problema potencial después de cualquier alarma. No hacerlo podría causar lesiones o la muerte.
- Haga una prueba del detector una vez por semana. Si el detector falla al hacer la prueba correctamente, ¡hágalo reemplazar inmediatamente! Si el detector no funciona correctamente, no puede alertarlo sobre algún problema.
- Este producto se ha fabricado para su uso en el interior, en lugares comunes de viviendas familiares. No está diseñado para medir el acatamiento con las normas comerciales o industriales de la Administración de salud y seguridad ocupacional (OSHA). Individuos con condiciones medicas que pudieran hacerlos mas sensitivos al monoxido de carbono, podrian considerar usar un dispositivo de señal el cual provee señales audibles y visuales de monoxido de carbono en concentraciones abajo de 30 ppm. Para informacion adicional sobre monoxido de carbono y su condicion medica, consulte a su medico.

CONTENIDO

Introducción 1
Sugerencias de seguridad en caso de incendio 1
Información básica de seguridad 1
Guía paso a paso para programar este detector 1-2
Lo que verá y escuchará con este detector 2
Instalación 2-3
Dónde instalar el detector 2
Dónde NO instalar el detector 2
Cómo instalar el detector 3
Función de Bloqueo Opcional 3
Si su detector de humo/CO activa la alarma 3-4
Qué hacer primero—Identifique el tipo de alarma 3-4
Que hacer si se detecta monóxido de carbono 4
Que hacer si se detecta humo 4
Uso de la características de silencio 4
Prueba Semanal 4
Mantenimiento Regular 4
Qué necesita saber sobre el CO 4-5
¿Qué es el CO? 4
Síntomas del envenenamiento con CO 4-5
Fuentes potenciales de CO en la vivienda 5
¿Cómo puedo proteger a mi familia en caso de envenenamiento por CO? 5
Información de reglamentación para detectores de humo/CO 5-6
Para detectores de CO 5
Para detectores de humo 6
Ubicaciones recomendadas por organismos de seguridad 6
Acerca de los detectores de humo 6
Consideraciones especiales de cumplimiento 6
Limitaciones generales de los detectores de humo/CO 7
Guía de desperfectos 7
Garantía limitada 8

Todos los detectores de humo First Alert® cumplen con los requisitos de norma, incluyendo la UL217, y están diseñadas para detectar partículas de combustión. En todos los incendios se emiten partículas de humo en distintas cantidades y de diversos tamaños.

i En general, la tecnología de ionización es más sensible que la tecnología fotoeléctrica para la detección de partículas chicas, que tienden a generarse en mayores cantidades en los incendios flamígeros, que consumen rápidamente los materiales combustibles y se propagan con velocidad. El origen de estos incendios puede ser papeles ardiendo en un cesto de basura o un incendio de grasa en la cocina.

P En general, la tecnología fotoeléctrica es más sensible que la tecnología de ionización para detectar partículas grandes, que tienden a producirse en mayores cantidades en los incendios con brasa, que arden lentamente durante horas antes de estallar en llamas. Los orígenes de estos incendios pueden ser cigarrillos prendidos que caen en un sofá o una cama.

Si desea la máxima protección, instale ambos tipos de detectores de humo en cada piso y en cada área de dormitorios de su hogar.

GUÍA PASO A PASO PARA PROGRAMAR ESTE DETECTOR

La primera vez y cuando cambie baterías

Acción:	El detector dirá:
1. Inserte las baterías (2 baterías AA).	"Bienvenido, detector de humo y monóxido de carbono First Alert." "Ninguna ubicación programada" si es la primera vez o "Ubicación [por ejemplo: "Pasillo"] programada" cuando se cambian las baterías. "Para seleccionar un lugar, mantenga presionado el botón de prueba ahora."
2. Pulse y mantenga presionado el botón de prueba si quisiera programar la ubicación o modificar la ubicación del Detector. Suelte el botón después de responder la alarma.	"Para guardar la ubicación, pulse y mantenga presionado el botón de prueba después de escuchar la ubicación" El detector recitará una lista de las ubicaciones (ver debajo).
3. Después de escuchar la ubicación donde usted está colocando el Detector, Pulse y mantenga presionado el botón de prueba.	"[Ubicación, "Pasillo"] por ejemplo] ubicación guardada." Si no elige una ubicación: "Ninguna ubicación guardada."

Ahora su detector se programó para la ubicación de su elección.
Ubicaciones disponibles: Sótano Corredor
Oficina Dormitorio de los niños
Pasillo Cuarto de servicio
Comedor Sala de estar
Estancia Dormitorio principal
Dormitorio de huéspedes Sin ubicación

LO QUE VERÁ Y ESCUCHARÁ CON ESTE DETECTOR

En condiciones de operación normal

Voz: Silencio **LED indicador de Corriente:** Destella en verde
Bocina: Silencio una vez por minuto

Cuando prueba el detector

Voz: "Probando" "Atención, evacue hay humo en [la Ubicación, por ejemplo: "Pasillo"] Evacuar."
Bocina: 3 pitidos, pausa, 3 pitidos, voz
LED indicador de Corriente: Destella en rojo seguido de
Voz: "Atención, evacue hay monóxido de carbono en [Ubicación, ejemplo: "Pasillo"]. Evacue."
Bocina: 4 pitidos, pausa, 4 pitidos, voz
LED: Destella en rojo

Si la batería se descarga

Voz: "Remplace la batería en [Ubicación, ejemplo "Pasillo"]. Se repite cada 5 horas.
Bocina: chirría una vez por minuto
LED indicador de Corriente: Destella en verde aproximadamente una vez por minuto

Si el detector no funciona correctamente

Voz: "Error del detector en [Ubicación, ejemplo "Pasillo"], por favor vea el manual". Se repite cada 5 horas.
Bocina: 3 chirridos por minuto
LED: 3 verde destella aproximadamente por minuto

El detector llegó al fin de su vida útil

Voz: "Error del detector en [Ubicación, ejemplo "Sótano"], por favor vea el manual". Se repite cada 5 horas.
Bocina: 5 chirridos por minuto
LED: 5 verde destella aproximadamente por minuto

Se detectan niveles de CO

Voz: "Atención, evacue hay monóxido de carbono en [Ubicación, por ejemplo: "Pasillo"]. Evacuar." "___ppm."
Bocina: 4 pitidos, pausa, 4 pitidos, voz*
LED: Destella en rojo

*NOTA: Si la unidad emite una alarma de CO, el ciclo de 4 pitidos normales y pausa breve se repetirá durante cuatro minutos. A los cuatro minutos, la pausa aumentará a un minuto.

Detección de humo

Voz: "Atención, evacue hay humo en [la Ubicación, por ejemplo: "Pasillo"] Evacuar."
Bocina: 3 pitidos, pausa, 3 pitidos, voz
LED: Destella en rojo

Detector de humo Silenciado

Voz: Silencio
Bocina: Apagada
LED: Destella en rojo

Detector de CO Silenciado

Voz: Silencio
Bocina: Apagada
LED: Destella en rojo

INSTALACIÓN

DÓNDE INSTALAR EL DETECTOR

De acuerdo con las recomendaciones de la Asociación Nacional de Protección Contra Incendios (NFPA), la cobertura mínima para detectores de humo, es un detector de humo en cada piso, en cada área de dormitorios, y en cada dormitorio (Vea "Información de reglamentación para detectores de humo" para mayores detalles sobre las recomendaciones de la NFPA).

Para detectores de CO, la Asociación Nacional de Protección Contra Incendios (NFPA) recomienda ubicar un detector de CO en la parte central, fuera de cada área de dormitorios, inmediatamente cercana a los dormitorios. Para mayor protección, instale detectores de CO adicionales en cada dormitorio separado, y en cada nivel de su hogar.

NOTA: Para mayor protección, siempre que sea posible, instale un detector de humo/CO adicional, por lo menos a 6 metros (20 pies) de distancia del caldero o de otra fuente de quema de combustible. En hogares más pequeños o en casas prefabricadas y en RVs donde no se puede mantener esta distancia, instale el detector lo más alejado posible del caldero o de otra fuente de quema de combustible. La instalación del detector a menos de 6 metros (20 pies) de distancia, no producirá daños en la unidad, pero puede aumentar la frecuencia de alarmas no deseadas.

Por lo general, se recomienda instalar detectores de humo y monóxido de carbono:

- En cada nivel de la casa, incluso en áticos y sótanos habitables.
- En todos los dormitorios, especialmente si las personas duermen con la puerta parcial o totalmente cerrada.
- En el pasillo cerca de cualquier dormitorio o área de descanso. Si la casa tiene varios dormitorios, instale una unidad en cada uno de ellos. Si el pasillo mide más de 12 metros (40 pies) de largo, instale una unidad en cada extremo.
- En la parte superior de la escalera entre el primer y el segundo piso.
- En la parte inferior de la escalera del sótano.
- Para obtener protección adicional, se recomienda instalar unidades en todas las habitaciones, pasillos, despensas, áticos y sótanos habitables, donde las temperaturas fluctúan generalmente entre los 4,4° C y 37,8° C (40° F y 100° F).

Ubicaciones recomendadas

ÁREAS SUGERIDAS PARA INSTALAR DETECTORES DE HUMO, DETECTORES DE CO Y UNIDADES COMBINADAS.

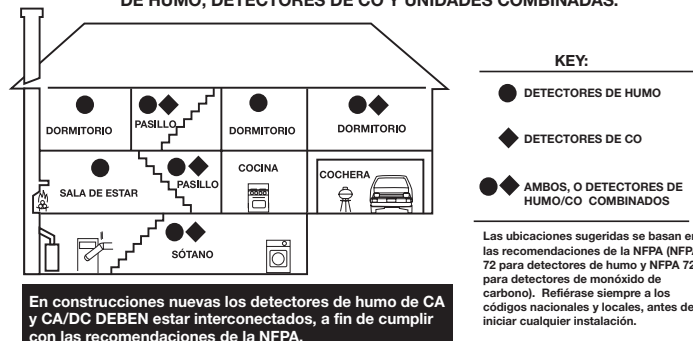

- Para el montaje mural, coloque los detectores a 10 ó 30 cm (4 ó 12 pulg.) del vértice entre la pared y el cielo raso.
- En el cielo raso, instale el detector lo más cerca posible del centro.
- En ambos casos, hágalo a un mínimo de 10 centímetros (4 pulgadas) del vértice entre la pared y el cielo raso. En la sección "Cómo evitar espacios sin aire" encontrará mayor información.

NOTA: Para cualquier ubicación cerciórese de que ninguna puerta u otra obstrucción impidan que CO y humo llegue hasta el detector.

Cómo instalar detectores de humo en casas rodantes

Para brindar un mínimo de seguridad, instale una unidad lo más cerca posible de cada área de descanso. Para brindar mayor seguridad, coloque una unidad en cada habitación. Muchas casas rodantes antiguas (especialmente aquellas construidas antes de 1978) tienen muy poco o nada de aislamiento. Instale las unidades sólo en las paredes interiores de la casa rodante si ésta no tiene buen aislamiento, o si no está seguro de la cantidad de aislamiento que tiene.

DÓNDE NO INSTALAR EL DETECTOR

NO instale este detector:

- En garajes, o salas de horno, o en toda área con mucho polvo, mugre o grasa.
- Donde se produzcan partículas de combustión. Estas partículas se forman al quemarse objetos. Entre estas áreas se incluyen cocinas, garajes y cuartos de calderas poco ventilados. Si es posible, mantenga la unidad a por lo menos 6 metros (20 pies) de las fuentes de producción de partículas (horno, cocina, calentador de agua, calefacción). En áreas donde no es posible obtener una distancia de 6 metros (20 pies) – por ejemplo en casas modulares, móviles o más pequeñas – se recomienda instalar el detector lo más lejos posible de aparatos que consuman combustible. Estas recomendaciones de ubicación se proporcionan para instalar los detectores a una distancia razonable de los aparatos que consuman combustible y así evitar alarmas "no deseadas". Las alarmas no deseadas pueden activarse si se instala el detector inmediatamente al lado de uno de estos aparatos. Estas áreas deben permanecer lo más ventiladas posibles.
- La unidad deberá permanecer a 1,5 metros (5 pies) de cualquier artefacto de cocina. En corrientes de aire cerca de cocinas. Es posible que las corrientes normales de aire impulsen el humo de la cocina hacia la cámara de detección de una unidad que esté cerca de ella.
- En áreas extremadamente húmedas, incluyendo baños junto a las duchas. Los detectores deben estar ubicados por los menos a 3 metros (10 pies) de la ducha, sauna o otra fuente de gran cantidad de humedad.
- Bajo luz solar directa.
- En áreas de aire turbulento como ventiladores de cielo raso cercanos o ventanas abiertas. Es posible que el aire disperse el CO antes de que el detector lo pueda detectar.
- En áreas donde la temperatura es menor de 4,4° C (40° F) o mayor de 37,8° C (100° F). Estas áreas incluyen espacios angostos no terminados, áticos no terminados, cielos con pobre aislación o sin aislación, terrazas, y garages.
- En áreas con demasiados insectos. Los insectos pueden obstruir los orificios de la cámara de detección y hacer sonar alarmas no deseadas.
- A menos de 305 mm (12") de luces fluorescentes. El "ruido" eléctrico puede interferir con el funcionamiento del detector.
- En áreas sin aire. Vea "Cómo evitar espacios sin aire."

CÓMO EVITAR ESPACIOS SIN AIRE

Los espacios sin aire pueden evitar que el humo llegue al detector. Para evitarlos, siga las siguientes instrucciones.

En techos, instale los detectores lo más cerca del centro. Si no es posible, instalelos a más de 102 mm (4") de la pared.

Para instalar en pared (si está permitido) la orilla de arriba del detector debe de estar separada del techo de 102 a 305 mm (4-12").

En techos de catedral o con forma de pico, instale el detector a 0.9 m (3 pies) de el centro de el techo, midiendo horizontalmente. Se podrían requerir detectores adicionales dependiendo de la longitud, ángulo etc de el techo. Consulte el código 72 de la NFPA para detalles adicionales.

CÓMO INSTALAR EL DETECTOR

¡IMPORTANTE!

El detector de humo/CO está diseñado para montarse en cielos rasos o en paredes. No sirve para instalarse en superficies de mesa. La unidad debe montarse de la siguiente manera. Consulte la sección Dónde instalar el detector de Humo/CO antes de comenzar.

PARTES DE ESTE DETECTOR DE HUMO/CO

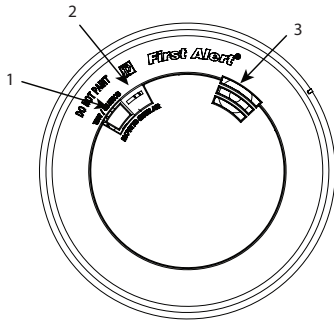

- 1 Botón Test/Silencio (Prueba/Silencio)
- 2 Dos indicadores de la corriente e indicador de alarma: El LED Verde proporciona indicación visual de la condición de la Memoria del Detector; el LED Rojo proporciona indicación visual de una Alarma y de los Modos de Silencio
- 3 Bocina voz

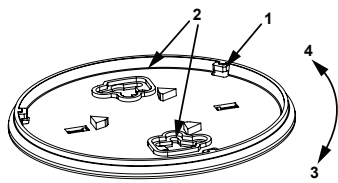

- 1 Soporte de montaje
- 2 Tarugos de plástico
- 3 Gírelo en esta dirección para quitarlo
- 4 Gírelo en esta dirección para conectarlo
- 5 Puerta de la batería; instale las baterías aquí

Herramientas necesarias para la instalación: lápiz, taladro con una mecha de 3/16 de pulgada o 5 mm, destornillador de cabeza plana estándar, martillo.

¡PRECAUCIÓN!

- No conecte esta unidad a ninguna otra alarma ni dispositivo auxiliar. Esta es una unidad autónoma que no se puede conectar a otro dispositivo. Puede que la unidad no funcione en forma correcta si se conecta a otro dispositivo.
- No instale esta unidad sobre una caja de empalmes. Las corrientes de aire alrededor de las cajas pueden impedir que el humo llegue a la cámara de detección y así evitar que la unidad haga sonar la alarma. Las unidades alimentadas por CA son las únicas diseñadas para ser instaladas sobre cajas de empalmes.

Para instalar, siga los siguientes pasos:

1. Sujete la base firmemente y gire el soporte de montaje hacia la derecha para separarlo de la base.

Grupos de montaje agujeros

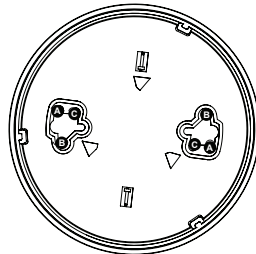

2. Sostenga el soporte de montaje contra el cielo (o la pared) de tal forma que los dos grupos de agujeros universales estén alineados aproximadamente en las posiciones 9:00 y 3:00 del reloj. Vea la imagen. Escoja uno de los tres grupos de agujeros mostrados, A, B, o C (vea imagen) y trace alrededor de uno de los grupos. Asegúrese de escoger una ranura de arriba y abajo en lados opuestos para poder rotar el Soporte de Montaje Universal a su posición más tarde. Esto hará más fácil remover el soporte de montaje en el futuro sin remover los tornillos.
3. Coloque la unidad donde no quede cubierta por el polvo que saldrá al taladrar los orificios de montaje.
4. Con una broca de 3/16 pulg. (5 mm), taladre orificio en cada centro marcado que dibujó en el cielo raso (o la pared).
5. Inserte los anclajes plásticos para tornillos (incluidos en la bolsa plástica junto con los tornillos) en los orificios. En caso de que sea necesario, golpee los anclajes para tornillos suavemente con un martillo, hasta que queden a ras con el techo o la pared.
6. Instale los tornillos pero no los apriete completamente. Enganche el soporte de montaje alineando los tornillos a la porción abierta de las ranuras de montaje universal o rotando el montaje a su posición. Apriete los tornillos hasta que estén ajustados para asegurar el soporte de montaje. No los sobre apriete.
7. **Instale las baterías (incluida):** Abra la puerta de la batería. Haga coincidir los polos del extremo de las baterías con los polos de la unidad. Cada terminal tiene una marca que indica la polaridad, un "+" o un "-". Haga coincidir la marca "+" con "+" y la marca "-" con "-". Una vez que los polos estén correctamente alineados, introduzca totalmente las baterías hasta que quede firme y no se salga al remover la unidad. Si las baterías no queda completamente trabada, la unidad no recibirá alimentación por batería.
NOTA: Después de que usted instale las baterías, la luz indicadora de potencia parpadeará y la bocina emitirá un chirrido. (Si la unidad pasa al estado de alarma, la luz parpadeará rápidamente, y la bocina sonará repetidamente 3 pitidos, una pausa, 3 pitidos.)
8. Coloque la base del detector sobre el soporte de montaje y gírelo. Gire la unidad en sentido de las manecillas del reloj hasta que quede trabada en su lugar.
9. Pruebe la unidad. Vea "Prueba Semanal."

FUNCIÓN DE BLOQUEO OPCIONAL

La función de bloqueo opcional está diseñada para prevenir la remoción no autorizada de la alarma. No es necesario activar el bloqueo en hogares de una sola familia, donde la remoción no autorizada de la alarma no es un problema.

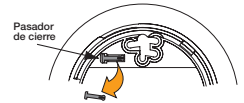

Las herramientas que necesitará: Pinzas de punta fina o una navaja de uso general • Destornillador plano estándar

La función usa un pin de bloqueo moldeado en el soporte de montaje. Quite el pin de bloqueo usando las pinzas de punta fina o una navaja de uso general.

¡IMPORTANTE!

Para quitar el pin permanentemente, inserte un destornillador plano entre el pin de bloqueo y la cerradura y presione el pin fuera de la cerradura.

PARA BLOQUEAR EL SOPORTE DE MONTAJE

1. Usando pinzas de punta fina, separe el pin del soporte de montaje.



2. Inserte el pin a través del agujero en la parte posterior del detector de humo como se muestra en el diagrama.

3. Cuando coloque la alarma al soporte de montaje, la cabeza del pin de bloqueo encajará en una ranura en el soporte.

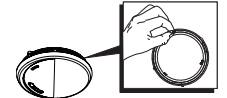

PARA DESBLOQUEAR EL SOPORTE DE MONTAJE

1. Inserte un destornillador plano entre el soporte de montaje y el pin de bloqueo.

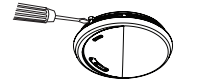

2. Separe la alarma del soporte levantando el destornillador y girando la alarma en el sentido contrarreloj (izquierda) al mismo tiempo.

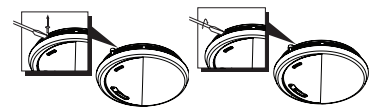

SI SU DETECTOR DE HUMO/CO ACTIVA LA ALARMA QUÉ HACER PRIMERO - IDENTIFIQUE EL TIPO DE ALARMA

El tipo de alarma	Qué usted ve y oye...
Monóxido de Carbono (CO)	Voz: "Atención, evacue hay monóxido de carbono en [Ubicación, por ejemplo: "Pasillo"]. Evacuar." "___ppm." Bocina: 4 pitidos, pausa, 4 pitidos, voz LED: Destella en rojo
Humo	Voz: "Atención, evacue hay humo en [la Ubicación, por ejemplo: "Pasillo"] Evacuar." Bocina: 3 pitidos, pausa, 3 pitidos, voz LED: Destella en rojo

QUÉ HACER SI SE DETECTA MONÓXIDO DE CARBONO

"ALARMA: ACUDA A UN LUGAR CON AIRE FRESCO"
Si oye la bocina del detector de CO y la luz roja de CO destella, traslade a todas las personas a una fuente de aire puro. ¡NO retire las baterías!

¡ADVERTENCIA!

La activación de su alarma de CO indica la presencia de monóxido de carbono (CO) que puede ser fatal. En otras palabras, nunca ignore la alarma de CO cuando se active.

Si suena la señal de alarma:

1. Presione el botón Prueba/Silencio (Test/Silencio).
2. Llame a sus servicios de emergencia, al cuartel de bomberos o al 911. Anote aquí el número de su servicio local de emergencia:
3. Inmediatamente vaya a un lugar con aire fresco, ya sea al aire libre o junto a una puerta o ventana abierta. Cuente las personas presentes para verificar que no falte nadie. No vuelvan a entrar al edificio ni se alejen de la puerta o ventana abierta hasta que llegue el personal del servicio de emergencia, el lugar afectado esté ventilado y su alarma de CO permanezca en su condición normal.
4. Después de seguir los pasos del 1, 2 y 3, si su alarma se reactiva dentro de las siguientes 24 horas, repita los pasos del 1 y 3 y llame a un técnico calificado en electrodomesticos para que investigue las fuentes de CO en equipo y electrodomesticos que usan combustible en la operación, e investigue la operación adecuada de este equipo. Si se encuentran problemas durante este inspección, haga que el equipo sea reparado inmediatamente. Anote cualquier equipo de combustión que no haya sido revisado por el técnico y consulte las instrucciones del fabricante, o llame al fabricante directamente, para mas informacion acerca de la seguridad con el CO de este equipo. Asegúrese que vehículos motorizados no esten y no han estado en operación en la cochera adjunta o cercana a la residencia. Anote aquí el número de un técnico calificado:

NOTA: Se define un técnico de aparatos domésticos calificado como "una persona, firma, empresa o compañía que, ya sea en persona o mediante un representante, trabaja en y es responsable de la instalación, prueba, servicio o sustitución de equipo de calefacción, ventilación y aire acondicionado (CVAA), aparatos y equipo doméstico de combustión, y/o chimeneas de gas u otro equipo decorativo de combustión.

Continúa...

DESPUÉS DE UNA ALARMA

Después de que lleguen quienes responden a emergencias, las habitaciones se han ventilado y el detector de CO permanece en condición normal, puede comprobar cuál fue el nivel más alto de monóxido de carbono detectado:

Acción:	El detector dirá:
1. Pulse y mantenga presionado el botón de prueba	“El mayor nivel de monóxido de carbono detectado fue _____ ppm. Por favor, vea el manual.” Para borrar el nivel máximo detectado de monóxido de carbono, presione y mantenga apretado el botón de prueba ahora.
2. Pulse y mantenga presionado el botón de prueba, para borrar el máximo nivel detectado. Si desea mantener el nivel máximo en la memoria, no presione nada.	“Nivel máximo de monóxido de carbono borrado.” El detector no dirá nada.

QUÉ HACER SI SE DETECTA HUMO

CÓMO RESPONDER A UNA ALARMA

⚠️ADVERTENCIA!

- Si escucha una alarma y no está probando la unidad, significa que el detector le está advirtiendo de una situación potencialmente peligrosa que requiere su atención inmediata. No ignore NUNCA la alarma. Ignorar la alarma en una situación de emergencia podría dar como resultado lesiones graves o la muerte.
- Nunca retire la batería de una unidad para silenciar una alarma no deseada. Al hacerlo se desactivará la unidad y su hogar quedará sin protección. Luego abra una ventana o puerta cercana y ventile para alejar el humo de la unidad. La alarma se silenciará y se reinicializará automáticamente una vez que el humo se haya despejado.
- Si la unidad hace sonar la alarma haga que toda la familia salga inmediatamente de la casa.

EN CASO DE INCENDIO

- Conserve la calma. Siga el plan de escape familiar.
- Abandone la casa lo más rápido posible. No se detenga a vestirse ni a sacar nada.
- Antes de abrir las puertas, cerciórese de que no estén calientes. Si la puerta está fría, ábrala lentamente. No abra una puerta caliente, utilice una ruta alternativa de escape.
- Cubra su nariz y boca con un paño (preferiblemente mojado). Respire en forma corta y poco profunda.
- Reúnanse con los miembros de su familia en el lugar que han acordado, y cuéntelos para cerciorarse de que todos estén a salvo.
- Llame a los bomberos desde afuera lo más pronto posible y deles su nombre y dirección.
- Por ningún motivo vuelva a ingresar a un inmueble que se esté incendiando.
- Comuníquese con el departamento de Bomberos para obtener mayor información sobre cómo hacer de la casa un lugar más seguro.

⚠️ADVERTENCIA!

Los detectores tienen diversas limitaciones. Consulte “Limitaciones generales de los detectores de humo/CO” para obtener detalles.

USO DE LA CARACTERÍSTICAS DE SILENCIO

⚠️ADVERTENCIA!

No retire nunca las baterías para silenciar una alerta no deseada. Al retirar las baterías deshabilita el detector dejándolo a Usted sin protección.

La función de silencio está diseñada para apagar temporalmente la unidad mientras se corrige el problema. No la use en situaciones de emergencia, ya que no solucionará el problema de CO ni extinguirá el incendio.

La función de silencio del detector puede callar una alerta indeseada por varios minutos. Puede silenciar el detector de humo/CO: presione el botón Prueba/Silencio en la cubierta del detector, al menos durante 3 a 5 segundos.

Después de soltar el botón de Prueba/Silencio el LED rojo parpadea durante el modo de silencio.

Cuando la alarma del detector de humo se ha silenciado...	Cuando la alarma del detector de CO se ha silenciado...
La unidad permanecerá silenciada durante 15 minutos y luego volverá a funcionar normalmente. La unidad volverá a activar la alarma si continúa detectando humo.	El detector de CO permanecerá silenciado durante los primeros 4 minutos si disminuye el nivel de CO. Después de 4 minutos, si los niveles del CO siguen siendo potencialmente peligrosos, la bocina comenzará a sonar otra vez.

SILENCIAMIENTO DE LA ADVERTENCIA DE BATERÍA DESCARGADA

La función de silencio puede acallar automáticamente el “chirrido” de alerta de batería baja por hasta 8 horas. Puede silenciar el “chirrido” de advertencia de batería descargada: presione el botón Test/Silence (Prueba/Silencio) en la tapa de la alarma.

Una vez que se activa la opción de silenciado del “chirrido” de alerta de batería baja, la unidad continúa destellando la luz verde una vez por minuto durante 8 horas. Después de 8 horas, el “chirrido” de batería baja se reactivará. **¡Reemplace las baterías lo antes posible; esta unidad no funcionará sin baterías cargadas!**

Para desactivar esta característica: Presione el botón Test/Silence (Prueba/Silencio) otra vez. La unidad pasará al modo de prueba y se reanudará la advertencia de batería descargada (el LED parpadeará y la unidad emitirá un “chirrido” una vez por minuto).

CÓMO SILENCIAR LA SE—AL DE FIN DE VIDA ÚTIL

Esta función de silencio puede silenciar temporalmente el “chirrido” de advertencia de fin de vida útil durante hasta 2 días. Puede silenciar el “chirrido” de advertencia de fin de vida útil pulsando el botón Test/Silence. La bocina chirriará, indicando que se activó la función silencio de fin de vida útil.

Después de aproximadamente 2 días, se reanudará el “chirrido” de fin de vida útil.

PRUEBA SEMANAL

⚠️ADVERTENCIA!

- NUNCA utilice una llama encendida de ninguna clase para probar esta unidad. Puede dañar o incendiar accidentalmente la unidad o su casa. El interruptor de prueba integrado verifica el funcionamiento de la unidad con precisión, como lo requiere Underwriters Laboratories, Inc. (UL). ¡NUNCA utilice emisiones del tubo de escape de un vehículo! Estas emisiones de gases pueden causar un daño permanente e invalidar su garantía.
- NO permanezca cerca del detector cuando la bocina esté sonando. La exposición al detector a corta distancia puede ser dañina para su oído. Cuando esté llevando a cabo una prueba, aléjese en cuanto la unidad comience a sonar la bocina.

⚠️PRECAUCIÓN!

Es importante probar esta unidad cada semana, para asegurarse de su correcto funcionamiento. La forma recomendada de probar el detector de Humo/CO, es mediante el uso del botón de prueba o del control remoto.

Puede probar el detector de Humo/CO: pulse y mantenga presionado el botón de Prueba/Silencio en la cubierta de el detector, hasta que la Voz de el detector diga “Probando” (normalmente entre 3 y 5 segundos).

Durante la prueba, podrá observar y escuchará la siguiente secuencia:

- La Voz del detector dirá “Probando”. La Bocina sonará 3 pitidos, pausa, 3 pitidos. La Voz de el detector dirá “Atención, evacúe humo en [Ubicación, por ejemplo: “Pasillo”]. Evacuar.” El LED de Corriente destella en rojo.
- A continuación, la Bocina emitirá 4 pitidos, pausa, 4 pitidos. La Voz del detector dirá “Atención, evacúe humo en [Ubicación, por ejemplo: “Pasillo”]. Evacuar.” El LED destella en rojo.

Si la unidad no alerta, verifique que las baterías estén correctamente instaladas y pruebe nuevamente. Si el detector sigue sin responder, reemplace la unidad inmediatamente.

MANTENIMIENTO REGULAR

Esta unidad está diseñada para requerir la menor cantidad de mantenimiento posible, sin embargo se deben seguir ciertos procedimientos para que continúe funcionando adecuadamente.

- Pruebe la unidad por lo menos una vez a la semana.
- Limpie el detector de humo/CO por lo menos una vez al mes; aspire delicadamente la cara externa del detector de humo/CO usando el aditamento de cepillo suave de la aspiradora. Se puede usar una lata de aire comprimido (vse venden en tiendas de computadoras o artículos para oficinas). Siga las instrucciones de empleo del fabricante. Pruebe el detector de humo/CO No utilice nunca agua, limpiadores o solventes, ya que podrían dañar la unidad.
- Si el alarmer del humo/CO se contamina por la suciedad excesiva, el polvo y/o el grime, y no se puede limpiar para evitar alarmar indeseados, reemplazar la unidad inmediatamente.
- Cambie la localización de la unidad si ésta emite alarmas indeseadas frecuentes. Encontrará más detalles al respecto en la sección “Dónde NO instalar el detector”.

Cómo elegir una batería de repuesto:

El detector de humo/CO requiere dos AA baterías alcalina estándar. Se pueden usar las siguientes baterías como repuesto: Eveready Energizer E91 o Duracell MN1500. Estas baterías se venden en tiendas al menudeo.

⚠️ADVERTENCIA!

- Siempre utilice las baterías exactas especificadas por este Manual de Usuario. NO use baterías recargables. Antes de instalar las baterías limpie los contactos de las baterías y también los del aparato. Instale baterías correctamente en cuanto a la polaridad (+ y -).
- Por favor, desecharlo o reciclar adecuadamente las baterías usadas, siguiendo todas las regulaciones locales. Consulte con su autoridad local de manejo de desechos o con una organización de reciclaje para encontrar un centro de reciclaje de productos electrónicos en su área. **NO DESECHE LAS BATERÍAS EN EL FUEGO. LAS BATERÍAS PUEDEN EXPLOTAR O DERRAMARSE.**

⚠️ADVERTENCIA!

- Mantenga las baterías fuera del alcance de los niños. En el caso de que una batería sea ingerida, contacte inmediatamente a su centro de toxicología, su médico, o a la línea de emergencia Nacional de Ingestión de Baterías al 202-625-3333 ya que pueden ocurrir daños graves.

¡IMPORTANTE!

El tiempo de vida real depende de el tipo de detector y de el medio ambiente en donde esté instalado. Todas las baterías especificadas anteriormente son aceptables para uso en este detector. Independientemente de el tiempo que especifique el fabricante, usted debe reemplazar la batería inmediatamente despues que comience el “chirrido” (“advertencia de baja potencia”).

QUÉ NECESITA SABER SOBRE EL CO

¿QUÉ ES EL CO?

El CO es un gas invisible, sin olor ni sabor, se produce cuando cualquier tipo de combustible fósil no es completamente consumido o expuesto al calor (usualmente fuego). Por lo general, los artefactos eléctricos no producen CO.

Estos combustibles incluyen: Madera, carbón, leña, aceite, gas, gasolina, que-rósén y propano.

Los artefactos comunes son a menudo fuentes de CO. Si no son mantenidos correctamente, no están ventilados correctamente, o funcionan mal, los niveles de CO pueden elevarse rápidamente. El CO es un peligro real ahora que las viviendas son muy eficientes en cuanto a energía. Viviendas “herméticas” con aislación adicional, ventanas herméticas y otras precauciones contra el clima, pueden “atrapar” al CO en el interior.

SÍNTOMAS DEL ENVENENAMIENTO CON CO

Estos síntomas están relacionados al ENVENENAMIENTO CON CO y deberán ser explicados a TODOS los miembros de la casa.

Exposición leve: Pequeño dolor de cabeza, náusea, vómitos, fatiga (síntomas de “gripe”).

Exposición mediana: Dolor de cabeza fuerte, somnolencia, confusión, latidos rápidos del corazón.

Continúa...

SÍNTOMAS DEL ENVENENAMIENTO CON CO, Continuación

Exposición extrema: Convulsiones, pérdida del conocimiento, falla del corazón y de los pulmones. La exposición al Monóxido de Carbono puede causar daños al cerebro o la muerte.

¡IMPORTANTE!

Este detector mide la exposición al CO a lo largo del tiempo. Reacciona si altos niveles de CO se acumulan rápidamente, y si niveles más bajos de CO se acumulan lentamente a lo largo del tiempo. El detector generalmente hace sonar una alarma antes del comienzo de los síntomas en adultos normales que gozan de buena salud. ¿Por qué es esto importante? Porque usted necesita ser advertido de un problema potencial de CO mientras todavía puede reaccionar a tiempo. En muchos casos registrados de exposición a CO, las víctimas pueden estar al tanto de que no se sienten bien, pero se desorientan y no pueden reaccionar lo suficiente para abandonar el edificio y solicitar ayuda. Puede que los niños y animales domésticos sean los primeros afectados. El adulto normal que goza de buena salud puede no sentir ningún síntoma cuando se activa la alarma. Sin embargo, personas con problemas respiratorios o cardíacos, infantes, bebés que no han nacido, madres embarazadas o personas de edad, pueden verse más rápidamente y severamente afectados por el CO. Si usted experimenta síntomas leves de envenenamiento con CO, ¡consulte inmediatamente a su médico!

CÓMO ENCONTRAR LA FUENTE DE CO DESPUÉS DE LA ACTIVACIÓN DE LA ALARMA

El CO es un gas invisible, sin olor, ni sabor. Use la opción de nivel máximo de CO para comprobar el máximo nivel de CO (ppm) detectado. Estos factores a menudo hacen que sea difícil para las personas que responden a la emergencia ubicar las fuentes de CO:

- La casa es ventilada antes de que las personas que responden a la emergencia o el investigador lleguen.
- El problema del CO es causado por el tiro invertido.
- Problema transitorio de CO causado por circunstancias especiales.

Debido a que el CO se puede disipar para cuando llegue el investigador, puede ser difícil encontrar la fuente de CO. **BRK Brands, Inc. no estará obligada a pagar por ninguna investigación de monóxido de carbono ni llamada de servicio.**

FUENTES POTENCIALES DE CO EN LA VIVIENDA

Aparatos domésticos a combustible como: calentador portátil, chimeneas a gas o madera, cocina o estufa a gas, secadora de ropa a gas.

Ventilación dañada o insuficiente: tubo de ventilación de calentador de agua corroído o desconectado, tubo o caño de chimenea con fugas o cambiador de calor rajado, abertura de chimenea bloqueada y obturada.

Uso inadecuado de aparatos/dispositivos domésticos: utilizar una parrilla de asar o vehículo en un área cerrada (como un garaje o un porche cerrado).

Problemas transitorios de CO: los problemas "transitorios" (que aparecen y desaparecen repetidamente) de CO pueden ser causados por condiciones del exterior y otras circunstancias especiales.

Las siguientes condiciones pueden causar situaciones transitorias de presencia de CO:

1. Derrame excesivo o ventilación invertida de aparatos domésticos causados por condiciones exteriores tales como:
 - Dirección y/o velocidad del viento, incluyendo viento fuerte y racheado. Aire pesado en tuberías de ventilación (aire frío/húmedo con períodos prolongados entre los ciclos).
 - Diferencial de presión negativa causada por el uso de ventiladores de extracción.
 - Varios aparatos que funcionan al mismo tiempo, compitiendo por una cantidad limitada de aire fresco.
 - Conexiones de tuberías de ventilación flojas que vibran a causa de secadoras de ropa, hornos de calefacción o calentadores de agua
 - Obstrucciones en tuberías de ventilación o diseños inusuales de las mismas, lo cual puede amplificar las situaciones anteriores.
2. Funcionamiento prolongado de artefactos que queman combustible sin ventilación.(estufa, horno, chimenea).
3. Inversiones de temperatura que pueden atrapar el aire exhaustado cerca del suelo.
4. Automóviles en marcha al ralentí en un garaje abierto o cerrado conectado a, o cerca de, una casa.

Estas condiciones son peligrosas porque pueden atrapar aire exhaustado en su casa. Puesto que estas condiciones aparecen y desaparecen, también es difícil reproducirlas durante una investigación de CO.

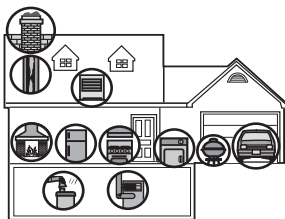

¿CÓMO PUEDO PROTEGER A MI FAMILIA EN CASO DE ENVENENAMIENTO POR CO?

Un detector de CO es una fuente excelente de protección. Vigila la calidad del aire y activa una alarma fuerte antes de que los niveles de monóxido de carbono constituyan un peligro para un adulto normal que goza de buena salud.

Un detector de CO no es un sustituto del mantenimiento de los aparatos domésticos.

Para ayudar a prevenir problemas de CO y reducir el riesgo de envenenamiento con CO:

- Limpie las chimeneas y el tubo de caldera anualmente. Manténgalos limpios de escombros, hojas y nidos para permitir un flujo adecuado de aire. Además, solicite una inspección profesional para determinar si hay herrumbre, corrosión, rajaduras o separaciones. Estas condiciones pueden prevenir el movimiento adecuado del aire y causar tiro invertido. Nunca "tape" ni cubra una chimenea de manera tal que se obstruya el flujo de aire.
- Haga una prueba y el mantenimiento de todos los equipos que queman combustibles anualmente. Muchas compañías locales de gas o combustibles y compañías de calefacción y aire acondicionado ofrecen inspecciones de artefactos a un precio nominal.
- Haga inspecciones visuales regularmente de todos los artefactos que queman combustible. Inspeccione los artefactos para determinar si existe herrumbre y oxidación excesivos. Además, inspeccione la llama del quemador y las llamas piloto. La llama debe ser azul. Una llama amarilla significa que el combustible no resulta quemado completamente y el CO puede estar presente. Mantenga cerrada la puerta del soplador del horno. Use ventilación o ventiladores cuando estén disponibles en todos los artefactos que queman combustible. Asegúrese de que todos los artefactos tengan ventilación hacia el exterior. No use parrillas en el interior, en un garaje o en terrazas.
- Revise la contracorriente de escape de fuentes de CO. Verifique la capota de tiro en un horno en funcionamiento para determinar si existe contracorriente. Busque rajaduras en los intercambiadores de calor del horno.
- Revise la casa o garaje al otro lado de una pared de uso compartido.
- Si sospecha que CO está entrando en su casa, abra una ventana o puerta. Abrir ventanas y puertas puede reducir significativamente los niveles de CO.

Además, familiarícese con todos los materiales adjuntos. Lea este manual completamente, y asegúrese de que entienda qué debe hacer si su detector activa la alarma.

INFORMACIÓN DE REGLAMENTACIÓN PARA DETECTORES DE HUMO/CO

PARA DETECTORES DE CO

¿Qué niveles de CO causan la activación de la alarma?

La norma UL2034 de Underwriters Laboratories Inc. exige que las alarmas de CO para residencias suenen cuando los niveles de exposición y el tiempo de exposición de CO sean los que se describen a continuación. Se miden en partes por millón (ppm) de CO durante cierto tiempo (en minutos).

Puntos de alarma requeridos por UL2034*:

- Si el detector resulta expuesto a 400 ppm de CO, DEBE ACTIVAR LA ALARMA ENTRE 4 y 15 MINUTOS.
- Si el detector resulta expuesto a 150 ppm de CO, DEBE ACTIVAR LA ALARMA ENTRE 10 y 50 MINUTOS.
- Si el detector resulta expuesto a 70 ppm de CO, DEBE ACTIVAR LA ALARMA ENTRE 60 y 240 MINUTOS.

*Antes de estar expuesto a un 10% de COHb a niveles de 10% a 95% de humedad relativa (HR). El detector está diseñado para no activar la alarma cuando esté expuesto a un nivel constante de 30 ppm durante 30 días.

¡IMPORTANTE!

El detector generalmente activa la alarma antes del comienzo de los síntomas en adultos normales que gozan de buena salud. Dado que el CO no se puede ver ni oler, nunca se debe dar por hecho de que no está presente.

- Una exposición a 100 ppm de CO durante 20 minutos puede no afectar a adultos normales que gozan de buena salud, pero después de 4 horas el mismo nivel puede causar dolores de cabeza.
- Una exposición a 400 ppm de CO puede causar dolores de cabeza a adultos normales que gozan de buena salud después de 35 minutos, pero puede causar la muerte después de 2 horas.

Normas: Underwriters Laboratories UL2034, para detectores de CO, de estación única y para uso residencial.

Según la Norma de seguridad UL2034, Sección 1-1.2: "Los detectores de Monóxido de Carbono cubiertos por estos requisitos tienen por objeto responder a la presencia de Monóxido de Carbono de fuentes tales como, pero sin estar limitadas a, escapes de motores de combustión interna, funcionamiento anormal de aparatos activados por combustible, y estufas a leñas. Los detectores de CO tienen por objeto activar la alarma a niveles de monóxido de carbono por debajo de aquellos que podrían causar una pérdida de la capacidad de reaccionar antes los peligros de la exposición al Monóxido de Carbono." Este detector de CO controla el aire en la alarma, y ha sido diseñado para activar la alarma antes de que los niveles de CO pongan en peligro la vida. La advertencia le permite tener tiempo para abandonar la vivienda y corregir el problema. Esta advertencia, sin embargo, es solamente posible si los detectores están ubicados, instalados y mantenidos según se indica en este manual.

Detección de gas en los rangos típicos de humedad y temperatura:

El detector no ha sido programado para detectar niveles de CO típicamente por debajo de 30 ppm. Ha sido probado por UL como resistente a la falsa alarma por metano (500 ppm), butano (300 ppm), heptano (500 ppm), acetato de etilo (200 ppm), alcohol de isopropilo (200 ppm), y dióxido de carbono (5000 ppm). Los valores miden las concentraciones de gas y vapor en partes por millón.

Alarma audible: 85 dB mínimo a 3 metros (10 pies).

PARA DETECTORES DE HUMO

UBICACIÓN RECOMENDADA POR DETECTORES DE HUMO

Cómo instalar detectores de humo en residencias para una sola familia

La NFPA (Asociación Nacional de Protección contra Incendios) recomienda instalar como mínimo una unidad en cada piso, y en cada área de descanso. En construcciones nuevas, se deben instalar detectores de humo interconectados y alimentados por CA. Para obtener mayor información, consulte la sección "Ubicaciones recomendadas por organismos de seguridad". Para obtener protección adicional, se recomienda instalar unidades en todas las habitaciones, pasillos, despensas, áticos y sótanos habitables, donde las temperaturas fluctúan generalmente entre los 4,4° C y 37,8° C (40° F y 100° F). Cerciórese de que ninguna puerta u otra obstrucción impidan que humo llegue hasta el detector.

Más específicamente, se deben instalar detectores de humo:

- En cada nivel de la casa, incluso en áticos y sótanos habitables.
- En todos los dormitorios, especialmente si las personas duermen con la puerta parcial o totalmente cerrada.
- En el pasillo cerca de cualquier dormitorio o área de descanso. Si la casa tiene varios dormitorios, instale una unidad en cada uno de ellos. Si el pasillo mide más de 12 metros (40 pies) de largo, instale una unidad en cada extremo.
- En la parte superior de la escalera entre el primer y el segundo piso. En la parte inferior de la escalera del sótano.

¡IMPORTANTE!

Los requisitos específicos de instalación de detectores de humo varían en cada estado y región. Consulte al cuerpo de bomberos sobre los requisitos actuales de su localidad. **Si instala unidades alimentadas por CA o CA/CC, se recomienda interconectarlas para brindar protección adicional.**

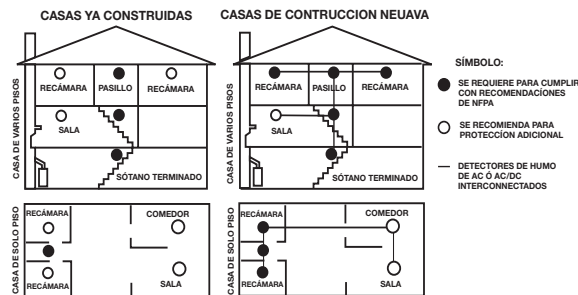

UBICACIONES RECOMENDADAS POR ORGANISMOS DE SEGURIDAD

Normas: Underwriters Laboratories (UL217) para detectores de humo residenciales.

NFPA 72 Capítulo 29

"Para su información, el Código Nacional de Alarmas y Señalización, NFPA 72, dice lo siguiente:"

29.5.1* Detección Requerida.

29.5.1.1* Donde sea requerido por las leyes, códigos, o estándares que rigen para un tipo de ocupación específica, se instalarán detectores de humo individuales o de estación-múltiple de la siguiente manera:

- (1)* En todos los dormitorios y cuartos de huésped
- (2)* Afuera de cada unidad de vivienda dormitorio, dentro de 6.4 m (21 pies) de cualquier puerta de un dormitorio, con la distancia medida según la trayectoria del recorrido
- (3) En cada piso de la vivienda
- (4) En cada nivel de una ocupación de pensión residencial o de cuidado (instalación pequeña), incluyendo sótanos y excluyendo semisótanos y áticos sin acabar
- (5)* En el/las área(s) habitable(s) de un suite
- (6) En el/las área(s) habitable(s) de una ocupación pensión residencial o de cuidado (instalación pequeña)

Reimpreso con permiso del NFPA 72®, el Código Nacional de Alarmas y Señalización Derechos de autor © 2010 Asociación Nacional de Protección contra el Fuego, Quincy, MA 02269. Este material reimpreso no es la posición completa y oficial de la Asociación Nacional de Protección Contra el Fuego, en cuanto al tema referenciado el cual sólo es representado por el estándar en su totalidad), (El Código Nacional de Alarmas y Señalización® y NFPA 72® son marcas registradas de la Asociación Nacional de Protección Contra el Fuego Inc., Quincy, MA 02269).

Jefe de bomberos del estado de California (CSFM)

Para obtener una mejor detección y advertencia oportuna de incendios, se recomienda instalar equipos de detección de incendios en todas las piezas y áreas de la casa de la siguiente forma: Se debe instalar un detector de humo en cada área de descanso (inmediatamente al lado, pero no dentro, de los dormitorios) y un detector de calor o humo en la sala de estar, comedor, dormitorios, cocina, pasillos, áticos habitables, cuarto de calderas, armarios, áreas de servicio y despensas, sótanos y garajes adosados.

ACERCA DE LOS DETECTORES DE HUMO

Unidades alimentadas por batería: Brindan protección aun cuando se interrumpe el suministro de electricidad, siempre que las baterías no estén descargadas y estén correctamente instaladas. Las unidades se pueden instalar fácilmente sin la ayuda de un profesional.

Unidades alimentadas por CA: Se pueden interconectar de modo que si una unidad detecta humo, sonarán las alarmas de todas las demás. Las unidades no funcionarán si se interrumpe el suministro de electricidad. Las unidades deben ser instaladas por un electricista calificado. **Unidades alimentadas por CA y con batería de respaldo:** Se pueden interconectar de modo que si una unidad detecta humo, sonarán las alarmas de todas las demás. Funcionarán aun si se interrumpe el suministro de electricidad, siempre que las baterías no estén descargadas y estén correctamente instaladas. Las unidades deben ser instaladas por un electricista calificado.

Detectores de humo/CO para usuarios de energía solar o eólica y sistemas de alimentación con batería de respaldo: Use los detectores de humo/CO alimentados por CA sólo con inversores auténticos de ondas sinusoides. No use el detector con fuentes de alimentación ininterrumpible a baterías (UPS), ni con inversores de onda cuadrada o cuasisinusoidal, **pues podría dañar el detector.** Si tiene dudas sobre el uso de algún tipo de inversor o UPS, solicite información al fabricante de estas unidades.

Unidades para personas con problemas de audición: Cuentan con una alarma visual y una bocina, y cumplen los requisitos que exige la ley sobre personas discapacitadas (Americans With Disabilities Act). Esta unidad se puede interconectar de modo que si una unidad detecta humo, se activarán las alarmas de todas las demás. Las unidades no funcionarán si se interrumpe el suministro de electricidad. Deben ser instaladas por un electricista calificado.

Los detectores de humo no se usan con protecciones del detector salvo que la combinación de ambos dispositivos se haya evaluado y calificado como adecuada para ese objetivo.

Todas las unidades están diseñadas para advertir oportunamente de incendios, si se ubican, instalan y cuidan tal como se describe en el manual del usuario y si el humo llega hasta ellas. Si no está seguro sobre qué tipo de unidad instalar, consulte NFPA 72 del Código Nacional de Alarmas y Señalización (National Fire Alarm and Signaling Code) y NFPA 101 del Código de Seguridad Personal (Life Safety Code). Asociación Nacional de Protección contra Incendios: "National Fire Protection Association, One Batterymarch Park, Quincy, MA 02269-9101." Puede que las normas de construcción locales exijan instalar unidades específicas en construcciones nuevas o en diferentes áreas de la casa.

CONSIDERACIONES ESPECIALES DE CUMPLIMIENTO

Este Detector de Humo es adecuado para usarse en apartamentos, condominios, casas adosadas, hospitales, guarderías, centros de salud, pensiones, hogares colectivos y dormitorios siempre que ya exista un sistema de detección de fuego primario para satisfacer los requisitos en áreas comunes como vestíbulos, pasillos, o pórticos. Usar este Detector de Humo en áreas comunes puede que no proporcione suficiente aviso a todos los residentes o cumplir con las ordenanzas/reglamentos locales de protección contra el fuego.

Esta unidad por sí sola no reemplaza los sistemas completos de detección de incendios en lugares donde habita una gran cantidad de personas, como edificios de departamentos, condominios, hoteles, moteles, residencias de grupos, hospitales, clínicas, asilos de ancianos, guarderías infantiles u hogares en que residen varias familias. No reemplaza los sistemas completos de detección de incendios en bodegas, instalaciones industriales, edificios comerciales y edificios no residenciales para propósitos especiales que requieren sistemas de alarma y de detección de incendios especiales. Es posible que esta unidad se pueda usar para proporcionar protección adicional en este tipo de instalaciones según las normas de construcción de su localidad.

En construcciones nuevas, la mayoría de las normas de construcción exigen el uso de detectores de humo alimentados por CA o CA/CC solamente. Los detectores de humo alimentados por CA, CA/CC o CC se pueden usar en construcciones actuales tal como lo especifican las normas de construcción de su localidad. Para conocer detalladamente los requisitos de protección contra incendios en edificios no clasificados como "residenciales", consulte las normas 72 del Código Nacional de Alarmas y Señalización (National Fire Alarm and Signaling Code) y 101 del Código de Seguridad Personal (Life Safety Code) de la NFPA (Asociación Nacional de Protección contra Incendios), las normas de construcción locales o al cuerpo de bomberos de su localidad.

Programa de MAP de HUD

Algunas aplicaciones de Detectores de Humo alimentados por baterías, especialmente aquellos que se incluyen en HUD 223(f) MAP (Procesamiento Acelerado Multi-familiar), pueden requerir una batería de 10 Años sellada y resistente a la manipulación. Este detector no llena ese requisito. Sustituya con First Alert SA340B.

Cumplimiento con la FCC

Este equipo ha sido probado y se ha encontrado que opera dentro de los límites para un dispositivo digital Clase B, según la Parte 15 de las reglas de la FCC. Esos límites están diseñados para proporcionar una protección razonable de la interferencia perjudicial en instalaciones residenciales. Este equipo genera, usa y puede irradiar energía de radiofrecuencia y, si no se instala y se usa de acuerdo con las instrucciones, puede causar interferencia perjudicial a las comunicaciones de radio.

Sin embargo, no hay ninguna garantía de que la interferencia no ocurra en una instalación particular. Si este equipo crea una interferencia perjudicial a la recepción de radio o televisión, la cual se puede determinar encendiendo y apagando el equipo, se le alienta al usuario a intentar corregir la interferencia por medio de las siguientes medidas:

- Reorientar o recolocar la antena de recepción.
- Incrementar la distancia entre el equipo y el receptor.
- Conectar el equipo en una toma de un circuito diferente al del receptor.
- Consulte con el concesionario o un técnico de radio o televisión para ayuda.

Advertencia: Los cambios o las modificaciones al producto, no expresamente aprobados por First Alert / BRK Brands, Inc., pueden anular la autorización del usuario de operar el equipo.

Este dispositivo cumple con la Parte 15 de las Reglas de la FCC. La operación está sujeta a las siguientes dos condiciones: (1) este dispositivo no debe causar interferencia perjudicial, y (2) este dispositivo debe de aceptar cualquier interferencia recibida, incluyendo interferencia que pueda causar una operación no deseada.

LIMITACIONES GENERALES DE LOS DETECTORES DE HUMO/CO

Este detector de humo/CO tiene por objeto el uso residencial. No ha sido diseñado para ser usado en aplicaciones industriales donde los requisitos de la Administración de la Salud y Seguridad Ocupacional (OSHA) deben ser satisfechos. El detector de humo/CO no está diseñado para residentes con problemas de audición. Se ofrecen unidades especialmente diseñadas para dichas personas como por ejemplo, detectores con luces estroboscópicas para alertar incendios (los detectores de CO no están disponibles aún para dichas personas).

No todas las personas se pueden despertar con los detectores de humo/CO.

Practique el plan de escape al menos dos veces por año, asegurándose que todas las personas participen, desde los más pequeños hasta los ancianos. Espere a que los niños dominen la planificación y la práctica del escape de incendios antes de realizar un ejercicio de incendios durante la noche cuando estén durmiendo. Si los niños u otras personas no se despiertan rápidamente ante el sonido del detector de humo/CO o si hay bebés o miembros de la familia con limitaciones de movilidad, asegúrese que se les asigne alguien para que les ayude en el ejercicio de incendio y en el caso de una emergencia. Se recomienda realizar el ejercicio de incendio mientras los miembros de la familia estén durmiendo para determinar cuál es su reacción ante el sonido del detector de humo/CO durante el sueño y si pueden necesitar ayuda en el caso de una emergencia.

Los detectores de humo/CO no funcionan si no están conectados a una fuente de alimentación. Las unidades de baterías no funcionarán si las baterías no están puestas o están desconectadas o descargadas, si no se usa el tipo adecuado de batería o si no se instalan adecuadamente. Las unidades alimentadas por CA no funcionarán si se ha interrumpido la fuente de alimentación (fusible fundido o cortacircuito abierto, falla en el tendido eléctrico o en la central generadora de potencia, incendio que queme los alambres, etc.). Si le preocupan las desventajas que presentan las unidades alimentadas por baterías o por CA, instale ambos tipos de detectores.

Este detector de humo/CO no detectará monóxido de carbono o humo que no llegue al detector. Este detector de humo/CO solamente detectará CO en el sensor del detector. Puede haber CO en otras áreas. Puertas o otras obstrucciones pueden afectar la velocidad a la que el CO llega al detector. Por esta razón, recomendamos que si las puertas del dormitorio están habitualmente cerradas durante la noche, se instalen unidades (detectores de humo/CO, o detectores distintos de humo y de CO) en cada habitación y en el corredor entre ellas.

Este detector de humo/CO puede no detectar CO en otro piso de la casa. Por

ejemplo, un detector en el segundo piso, cerca de los dormitorios, puede no detectar CO en el sótano. Por esta razón, un detector de CO puede no brindar la advertencia adecuada. Como procedimiento de seguridad, se recomienda instalar como mínimo un detector de humo en cada área de habitaciones, en cada dormitorio, y en todos los pisos de casa. Algunos expertos recomiendan instalar detectores de humo/CO alimentados por baterías y detectores interconectados alimentados por CA. En la sección "Acerca de los detectores de humo," encontrará mayores detalles al respecto.

Los detectores de humo/CO pueden no ser oídos. El sonido fuerte de la bocina cumple o excede las normas actuales de UL, 85 dB a 3 metros (10 pies). Sin embargo, si se instala el detector fuera del dormitorio, puede no despertar a una persona profundamente dormida o una persona que acaba de usar drogas o que ha estado bebiendo bebidas alcohólicas. Esto es especialmente verdadero si la puerta está cerrada total o parcialmente. Inclusive personas que están despiertas pueden no escuchar el sonido de la alarma si el sonido resulta bloqueado por la distancia o las puertas cerradas. El ruido del tráfico, equipo estereofónico, radio, televisión, aire acondicionado, u otros aparatos también puede prevenir que personas alertas escuchen el sonido de la alarma. Este detector no ha sido diseñado para personas que son sordas.

Debido a que el humo de algunos incendios no llega inmediatamente a la unidad, puede que los detectores de humo no tengan suficiente tiempo para hacer sonar la alarma antes de que el incendio provoque daños, lesiones o la muerte. En este tipo de incendios se incluyen aquellos provocados por personas que fuman en la cama, niños que juegan con fósforos, o por explosiones violentas de gas.

Los detectores de humo/CO no son un sustituto del seguro de vida. A pesar de que estos detectores de humo/CO advierten contra niveles de CO en aumento, BRK Brands, Inc. no garantiza ni implica de ninguna manera que protegerá vidas contra el envenenamiento con CO. Los dueños de casa e inquilinos deben tener seguro de vida.

Los detectores de humo/CO tienen una duración limitada. A pesar de que el detector y todos sus componentes han pasado muchas pruebas rigurosas de UL y han sido diseñados para ser lo más confiable posible, cualquiera de estos componentes podría fallar en cualquier momento. Por lo tanto, haga una prueba de su detector semanalmente.

Los detectores de humo/CO no son perfectos. Como todos los otros dispositivos electrónicos, los detectores de humo/CO tienen limitaciones. Solamente pueden detectar CO que llega a sus detectores. Pueden no ofrecer una primera advertencia de niveles de CO en aumento si el CO viene de una parte remota de la casa, lejos del detector.

GUÍA DE DESPERFECTOS

Si el detector...	Problema...	Usted debería...
La bocina emite un chirrido aproximadamente una vez por minuto; Voz: "Reemplace la batería en [ubicación]" cada 5 horas.	Advertencia de baja batería.	Instale dos baterías AA nuevas*.
La bocina emite tres chirridos por minuto; Voz: "Error del detector en [Ubicación, ejemplo "Pasillo"], por favor vea el manual" se repite cada 5 horas;	el LED verde destella 3 veces con chirridos. AVISO DE FALLA. El detector necesita servicio.	Unidades bajo garantía deben regresarse al fabricante para reemplazo. Consulte el "Garantía limitada" para detalles.
La luz parpadea verde y la bocina emite 5 chirridos por minuto; Voz: "Error del detector en [Ubicación, ejemplo "Sótano"], por favor vea el manual" se repite cada 5 horas.	SE – AL DE FIN DE VIDA ÚTIL. Es necesario reemplazar la alarma.	Reemplace inmediatamente el detector.
Detector de monóxido de carbono solamente		
El detector de CO vuelve a emitir una alarma 4 minutos después que se la silencia.	Los niveles de CO no están disminuyendo, lo cual indica una situación potencialmente peligrosa.	SI PRESENTA SINTOMAS DE ENVENENAMIENTO POR CO, ABANDONE la casa y llame al número de emergencia local (911), o a los Bomberos. Consulte el "Qué hacer si se detecta monóxido de carbono" para detalles.
El detector activa la alarma frecuentemente a pesar de que no se han detectado altos niveles de CO en la investigación.	El detector puede estar mal instalado. Consulte la sección "Dónde instalar el detector".	Cambie la ubicación de su detector de CO. Si las alarmas frecuentes continúan, haga inspeccionar la casa nuevamente para determinar si existen problemas potenciales de CO.
Detector de humo solamente		
El detector de humo hace sonar la alarma, pero no se percibe humo.	Las alarmas no deseadas pueden sonar al detectar humo proveniente de la cocina.	Silencie el detector utilizando el botón manual; limpie la cubierta del detector con un paño suave y limpio. Reubique el detector si éste hace sonar frecuentemente alarmas no deseadas. Puede que esté demasiado cerca de la cocina, un artefacto para cocinar o de un baño vaporoso.

*Ver "Mantenimiento Regular" para la lista de baterías de repuestos. Si tiene preguntas después de leer este manual, llame "Consumer Affairs": 1-800-323-9005; M-F 7:30 a.m - 5:00 p.m. (CT)

GARANTÍA LIMITADA

BRK Brands, Inc. ("BRK"), fabricante de los productos marca First Alert®, garantiza que por un período de 10 años a partir de la fecha de compra, este producto estará libre de defectos de material y de fabricación. BRK, a su elección, reparará o reemplazará este producto o cualquiera de sus componentes que estén defectuosos, durante el período de vigencia de su garantía. El reemplazo será hecho con un producto o componente nuevo ó reparado. Si el producto ya no estuviera disponible, el reemplazo será hecho con un producto similar de igual o mayor valor. Esta es su garantía exclusiva.

Esta garantía es válida para el comprador original, a partir de la fecha de compra y no es transferible. Conserve el recibo de compra original. Se requiere comprobante de compra para hacer válida su garantía. Representantes de BRK, centros de servicio o tiendas al menudeo que vendan productos de BRK no están autorizados a alterar, modificar o cambiar en modo alguno los términos y condiciones de esta garantía.

Esta garantía no cubre el desgaste normal de las partes o el daño como resultado de lo siguiente: uso negligente o mal uso de el producto, uso con voltaje o corriente incorrecto, uso contrario a las instrucciones de operación, desensamble, reparación o alteraciones hechas por personal o centro de servicio no autorizado por BRK. Además, esta garantía no cubre actos impredecibles como incendio, inundaciones, huracanes y tornados o las baterías que están incluidas en la unidad.

BRK no será responsable por daños accidentales o a consecuencia de el incumplimiento de cualquier garantía expresa o implícita. Excepto hasta donde lo prohíba la ley vigente, toda garantía implícita de comercialidad o idoneidad para fines particulares está limitada en duración al período de la garantía actual. Algunos estados, provincias o jurisdicciones no permiten la exclusión o limitación de daños accidentales o consecuenciales, ni un límite en la duración de una garantía implícita, por lo que las limitaciones o exclusiones anteriores pueden no ser pertinentes para su caso particular. Esta garantía le otorga derechos legales específicos, y puede que tenga otros derechos que varíen de una jurisdicción a otra.

Cómo obtener el servicio de garantía

Servicio: Si requiere de servicio, no regrese el producto a la tienda en donde lo compró. Para obtener el servicio de garantía, comuníquese con el departamento de Atención al Cliente (Consumer Affairs Division) al teléfono 1-800-323-9005, de 7:30 AM a 5:00 PM, tiempo del centro (Estados Unidos), de Lunes a Viernes. Para poder brindarle un mejor servicio, por favor tenga a la mano el número de modelo y fecha de compra al momento de llamar.

Para servicio de garantía, devolver a: BRK Brands, Inc., 25 Spur Drive, El Paso, TX 79906

Batería: BRK Brands, Inc., no ofrece garantías expresas o implícitas, escritas ni orales, incluyendo las de comercialización o idoneidad para fines particulares respecto a la batería.

Mantenga un registro de lo siguiente:

Fecha de compra: _____

Lugar de compra: _____

Fecha de instalación: _____ / _____ Mes/Año

Reemplace el detector a los 10 años de su instalación. Escriba la fecha en el espacio provisto para ese fin:

_____ / _____ Mes/Año

El detector emite también una señal audible de fin de vida útil aproximadamente 10 años después de la instalación, para recordarle que debe reemplazar la unidad.

La señal de fin de vida útil se puede silenciar durante hasta 2 días. No desenchufe el detector ni retire las baterías hasta que obtenga el reemplazo.